

Артикул	Тип пружины
68/4/5	Сжатия

Материал	1.1200
R - жесткость (N/mm)	2.21
n - рабочих витков	18.50
m - Шаг	18.16
M - Масса (g)	256.52
Шлифованные торцы	Да
Устойчивость	Нет
Покрытие	
a - зазор между витками	14.16

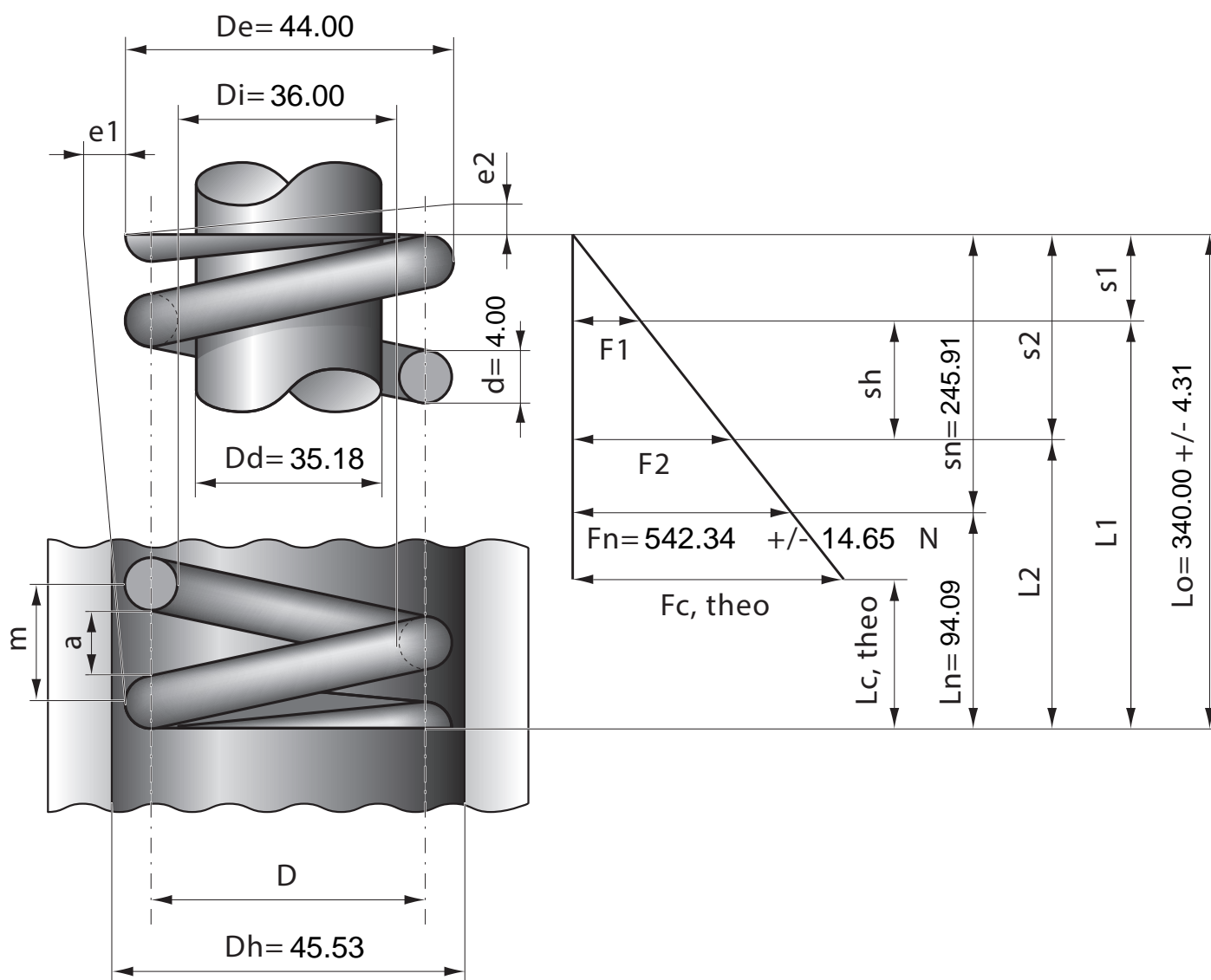

Stück	1	2	4	7	10	20	40	70	100	200	400	1000
Nettopreis/Stück	10.90	7.74	5.99	4.88	4.28	3.49	2.99	2.64	2.57	2.22		