

Артикул	Тип пружины
68/2/4	Сжатия

Материал	1.1200
R - жесткость (N/mm)	13.37
n - рабочих витков	12.50
m - Шаг	10.08
M - Масса (g)	113.16
Шлифованные торцы	Да
Устойчивость	Нет
Покрытие	
a - зазор между витками	6.08

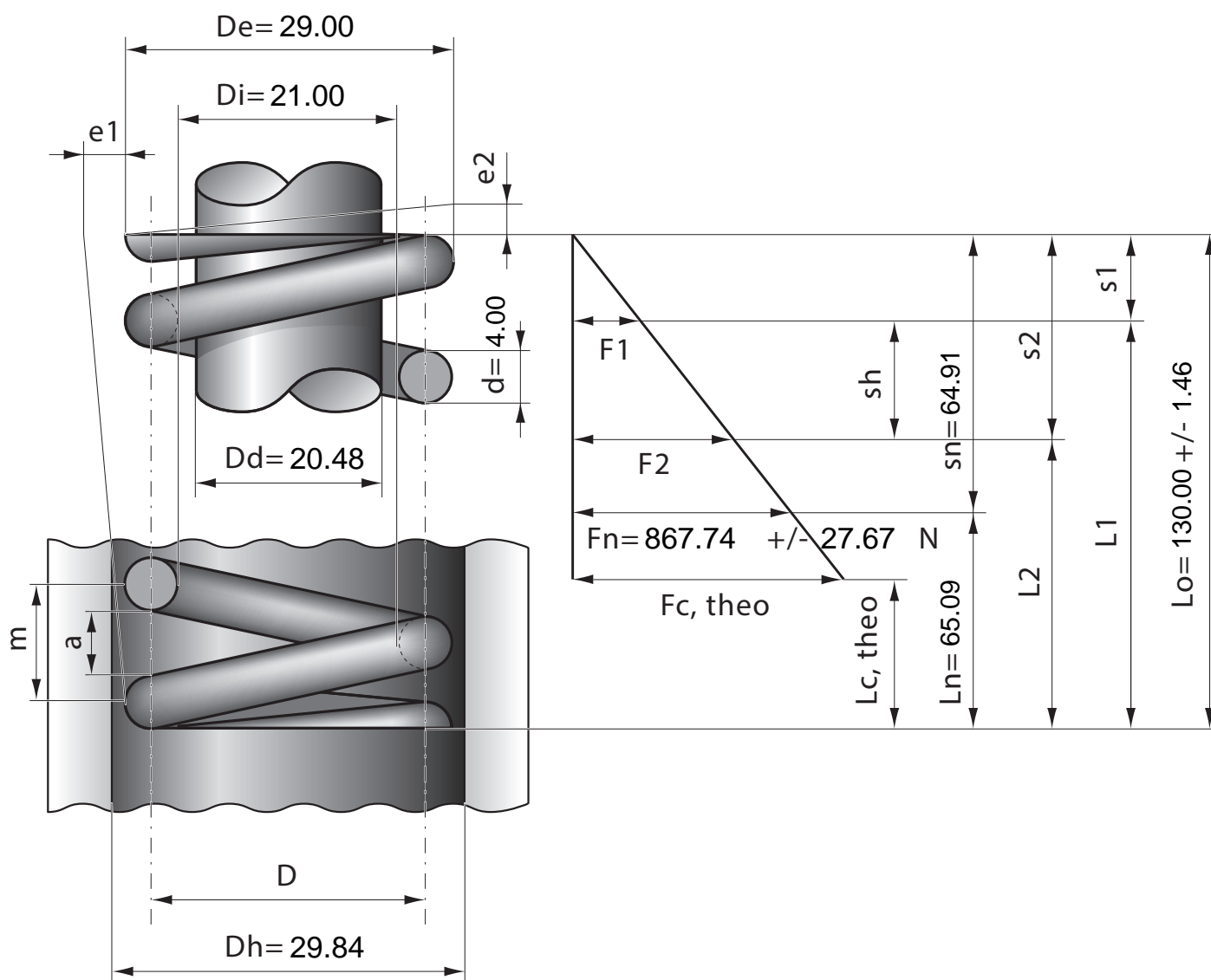

Stück	1	2	4	7	10	20	40	70	100	200	400	1000
Nettopreis/Stück	6.99	4.99	3.77	3.14	2.69	1.99	1.57	1.24	0.99	0.88	0.77	0.73