

Артикул	Тип пружины
68/2/2	Сжатия

Материал	1.1200
R - жесткость (N/mm)	30.38
n - рабочих витков	5.50
m - Шаг	10.27
M - Масса (g)	58.49
Шлифованные торцы	Да
Устойчивость	Да
Покрытие	
a - зазор между витками	6.27

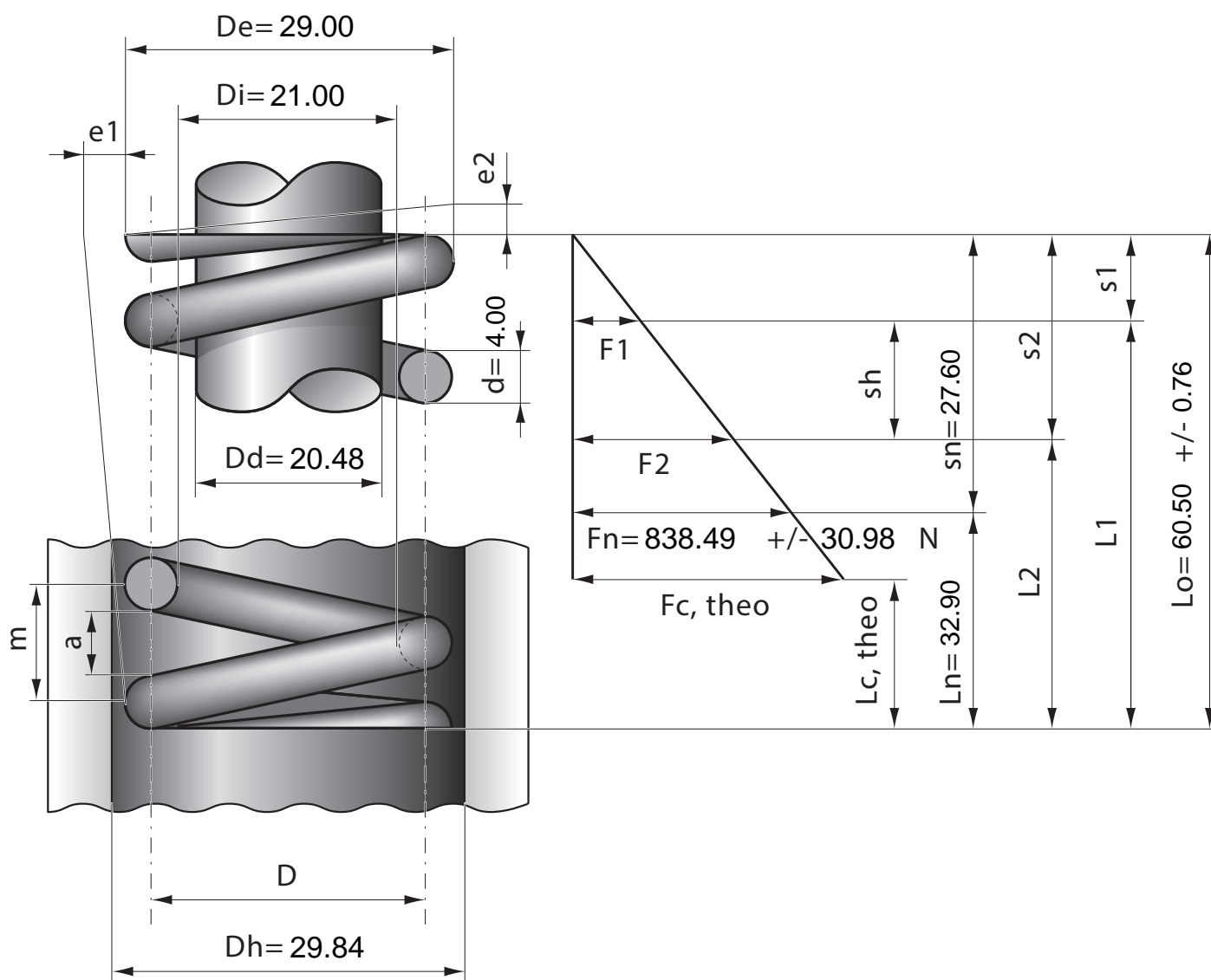

Stück	1	2	4	7	10	20	40	70	100	200	400	1000
Nettopreis/Stück	5.99	4.24	3.12	2.65	2.25	1.49	1.12	0.86	0.72	0.62	0.55	0.51