

|         |             |
|---------|-------------|
| Артикул | Тип пружины |
| 67/5/4  | Сжатия      |

|                         |        |
|-------------------------|--------|
| Материал                | 1.1200 |
| R - жесткость (N/mm)    | 1.59   |
| n - рабочих витков      | 11.80  |
| m - Шаг                 | 20.29  |
| M - Масса (g)           | 157.26 |
| Шлифованные торцы       | Да     |
| Устойчивость            | Нет    |
| Покрытие                |        |
| a - зазор между витками | 16.69  |

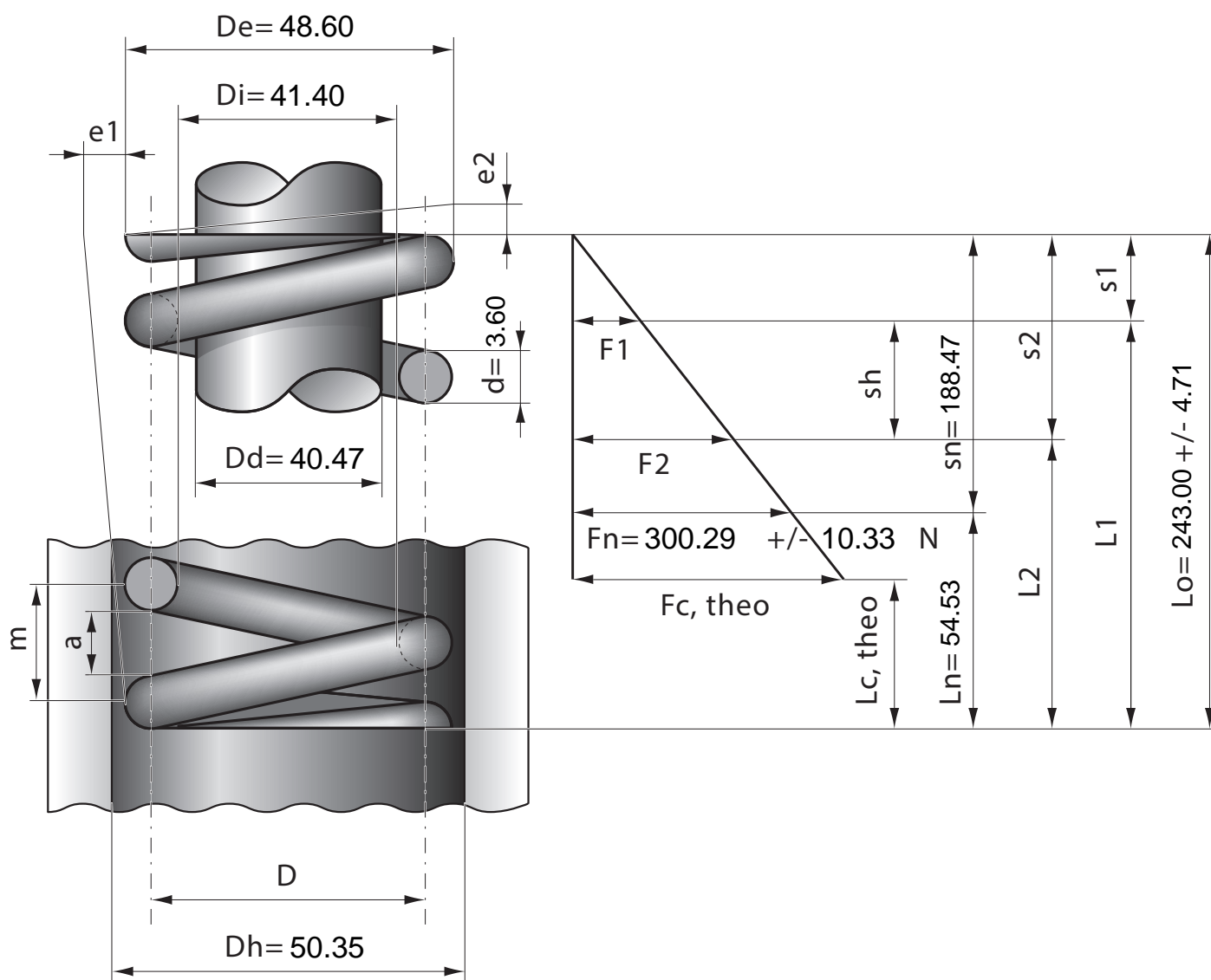

|                  |      |      |      |      |      |      |      |      |      |      |      |      |
|------------------|------|------|------|------|------|------|------|------|------|------|------|------|
| Stück            | 1    | 2    | 4    | 7    | 10   | 20   | 40   | 70   | 100  | 200  | 400  | 1000 |
| Nettopreis/Stück | 7.35 | 5.13 | 3.99 | 3.24 | 2.77 | 2.24 | 1.74 | 1.37 | 1.09 | 0.97 | 0.87 | 0.81 |