

Артикул	Тип пружины
67/4/2	Сжатия

Материал	1.1200
R - жесткость (N/mm)	7.06
n - рабочих витков	5.20
m - Шаг	14.94
M - Масса (g)	65.48
Шлифованные торцы	Да
Устойчивость	Да
Покрытие	
a - зазор между витками	11.34

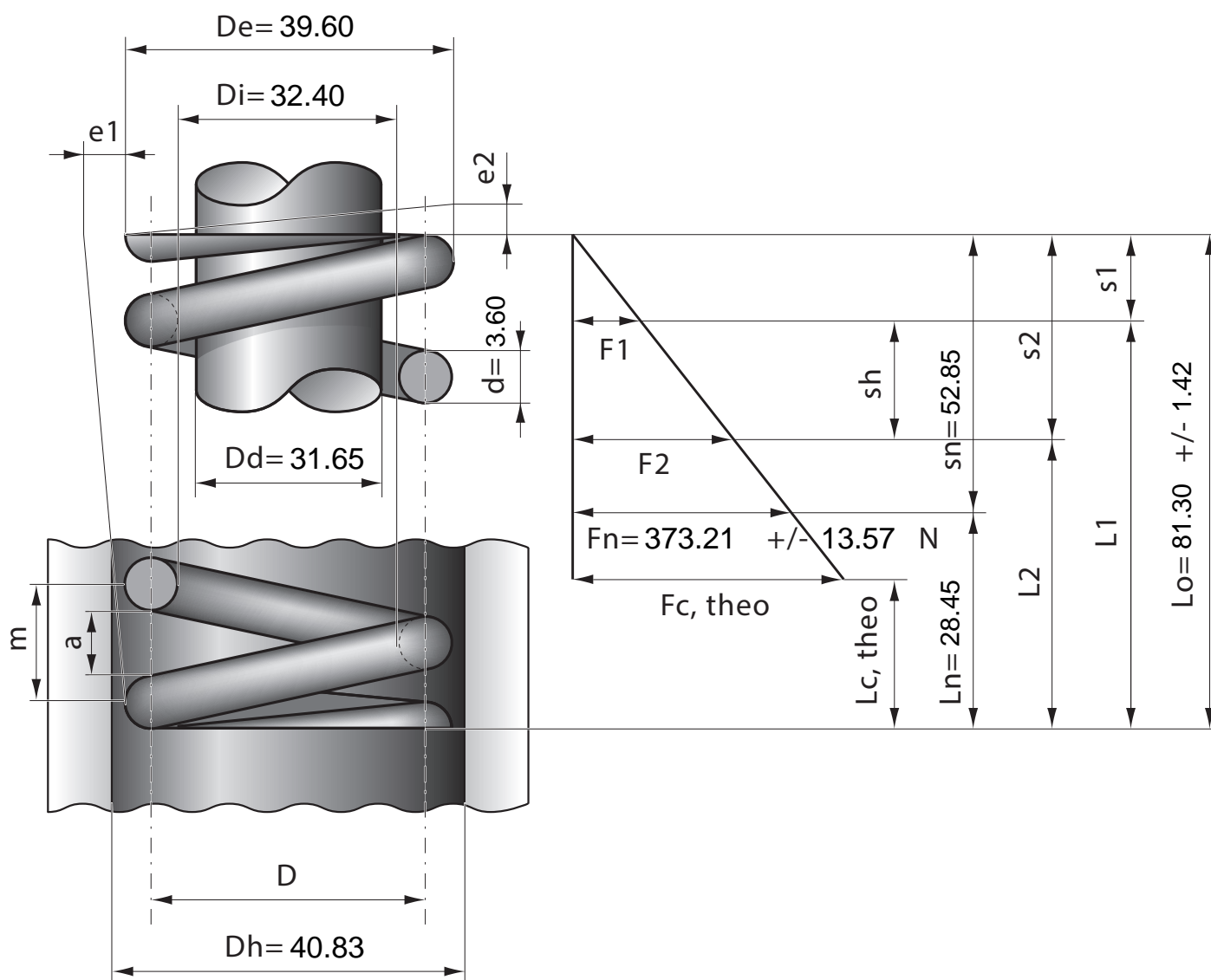

Stück	1	2	4	7	10	20	40	70	100	200	400	1000
Nettopreis/Stück	5.55	3.99	2.99	2.47	1.99	1.39	1.02	0.79	0.65	0.54	0.49	0.44