

Артикул	Тип пружины
67/3/3	Сжатия

Материал	1.1200
R - жесткость (N/mm)	8.78
n - рабочих витков	8.00
m - Шаг	11.25
M - Масса (g)	73.25
Шлифованные торцы	Да
Устойчивость	Да
Покрытие	
a - зазор между витками	7.65

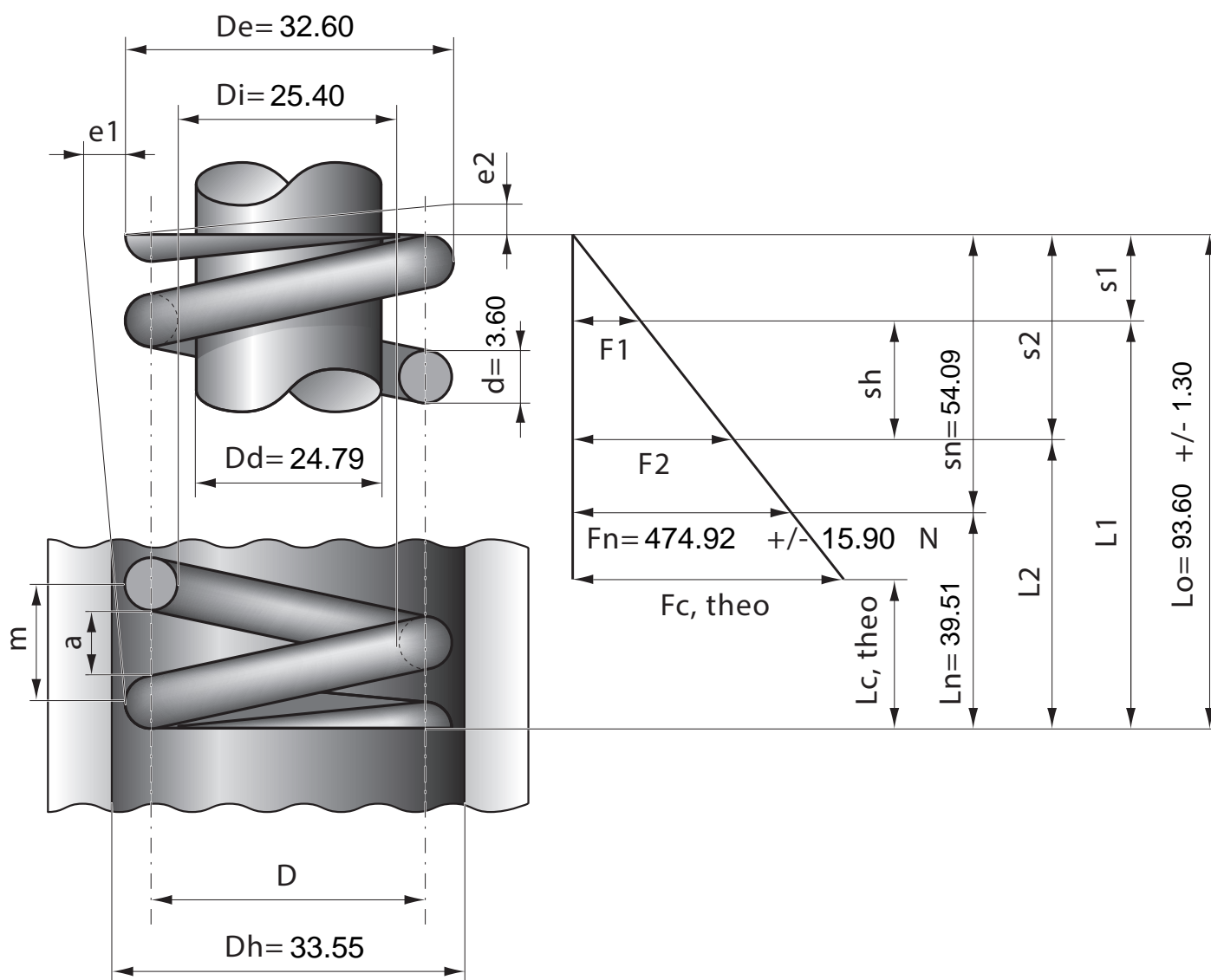

Stück	1	2	4	7	10	20	40	70	100	200	400	1000
Nettopreis/Stück	5.55	3.99	2.99	2.47	1.99	1.39	1.02	0.79	0.65	0.54	0.49	0.44