

| | |
|---------|-------------|
| Артикул | Тип пружины |
| 67/2/4 | Сжатия |

| | |
|-------------------------|--------|
| Материал | 1.1200 |
| R - жесткость (N/mm) | 13.64 |
| n - рабочих витков | 11.80 |
| m - Шаг | 8.05 |
| M - Масса (g) | 76.67 |
| Шлифованные торцы | Да |
| Устойчивость | Да |
| Покрытие | |
| a - зазор между витками | 4.45 |

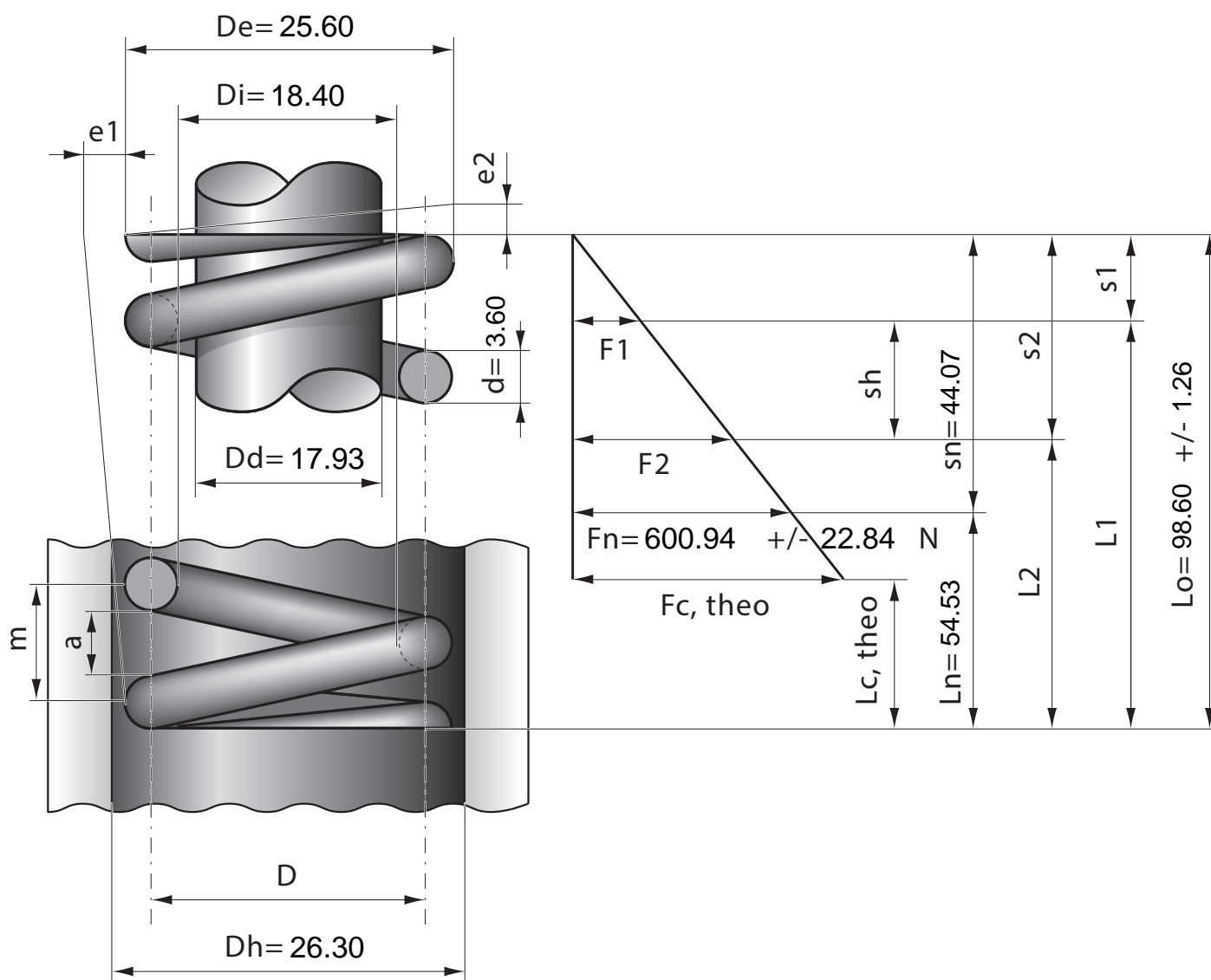

| | | | | | | | | | | | | |
|------------------|------|------|------|------|------|------|------|------|------|------|------|------|
| Stück | 1 | 2 | 4 | 7 | 10 | 20 | 40 | 70 | 100 | 200 | 400 | 1000 |
| Nettopreis/Stück | 5.55 | 3.99 | 2.99 | 2.47 | 1.99 | 1.39 | 1.02 | 0.79 | 0.65 | 0.54 | 0.49 | 0.44 |