

Артикул	Тип пружины
66/5/5	Сжатия

Материал	1.1200
R - жесткость (N/mm)	0.90
n - рабочих витков	18.50
m - Шаг	21.72
M - Масса (g)	164.82
Шлифованные торцы	Да
Устойчивость	Нет
Покрытие	
a - зазор между витками	18.52

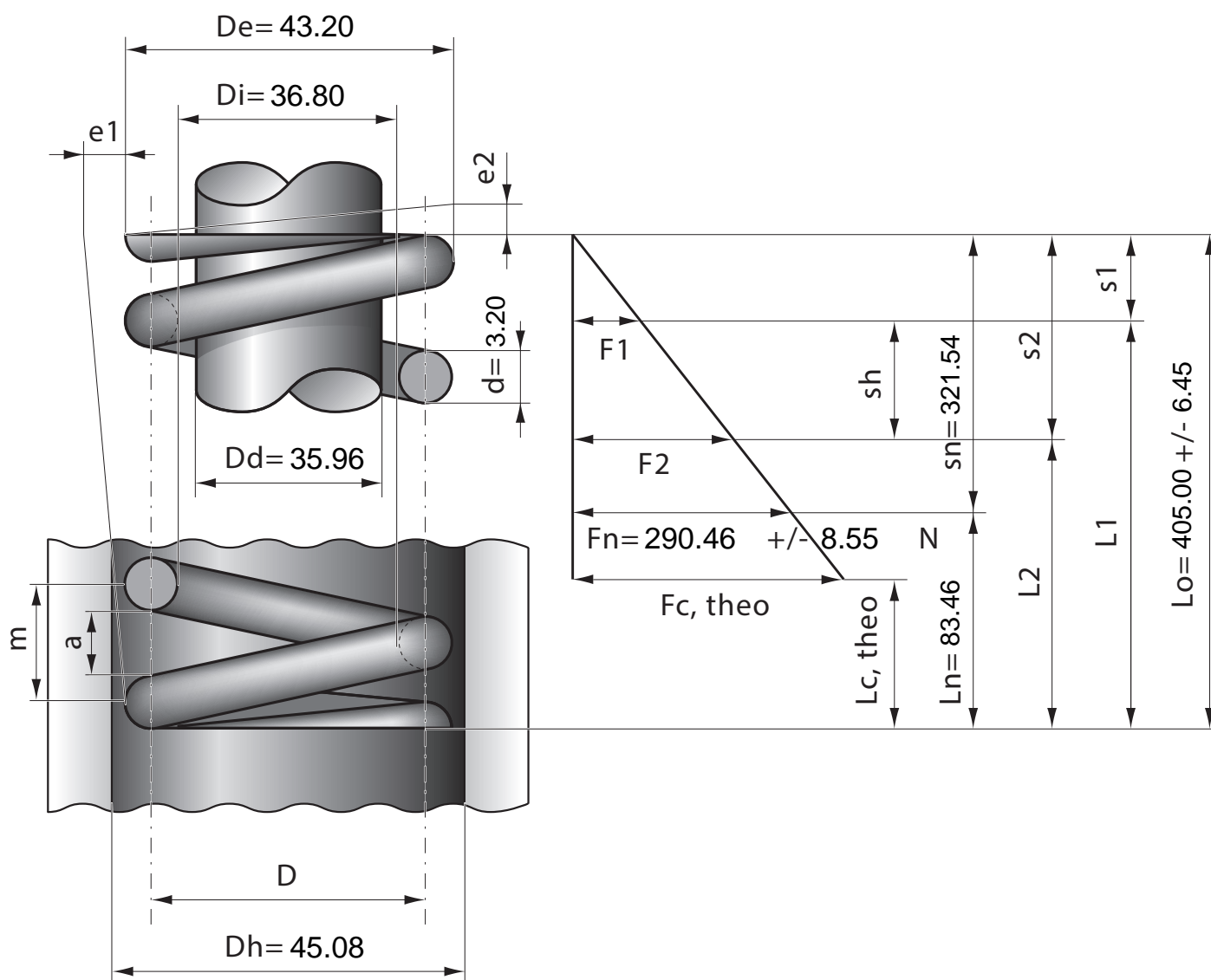

Stück	1	2	4	7	10	20	40	70	100	200	400	1000
Nettopreis/Stück	9.77	6.99	5.55	4.48	3.88	3.13	2.57	2.27	1.99	1.77	1.69	1.58