

Артикул	Тип пружины
66/5/4	Сжатия

Материал	1.1200
R - жесткость (N/mm)	1.34
n - рабочих витков	12.50
m - Шаг	21.74
M - Масса (g)	116.52
Шлифованные торцы	Да
Устойчивость	Нет
Покрытие	
a - зазор между витками	18.54

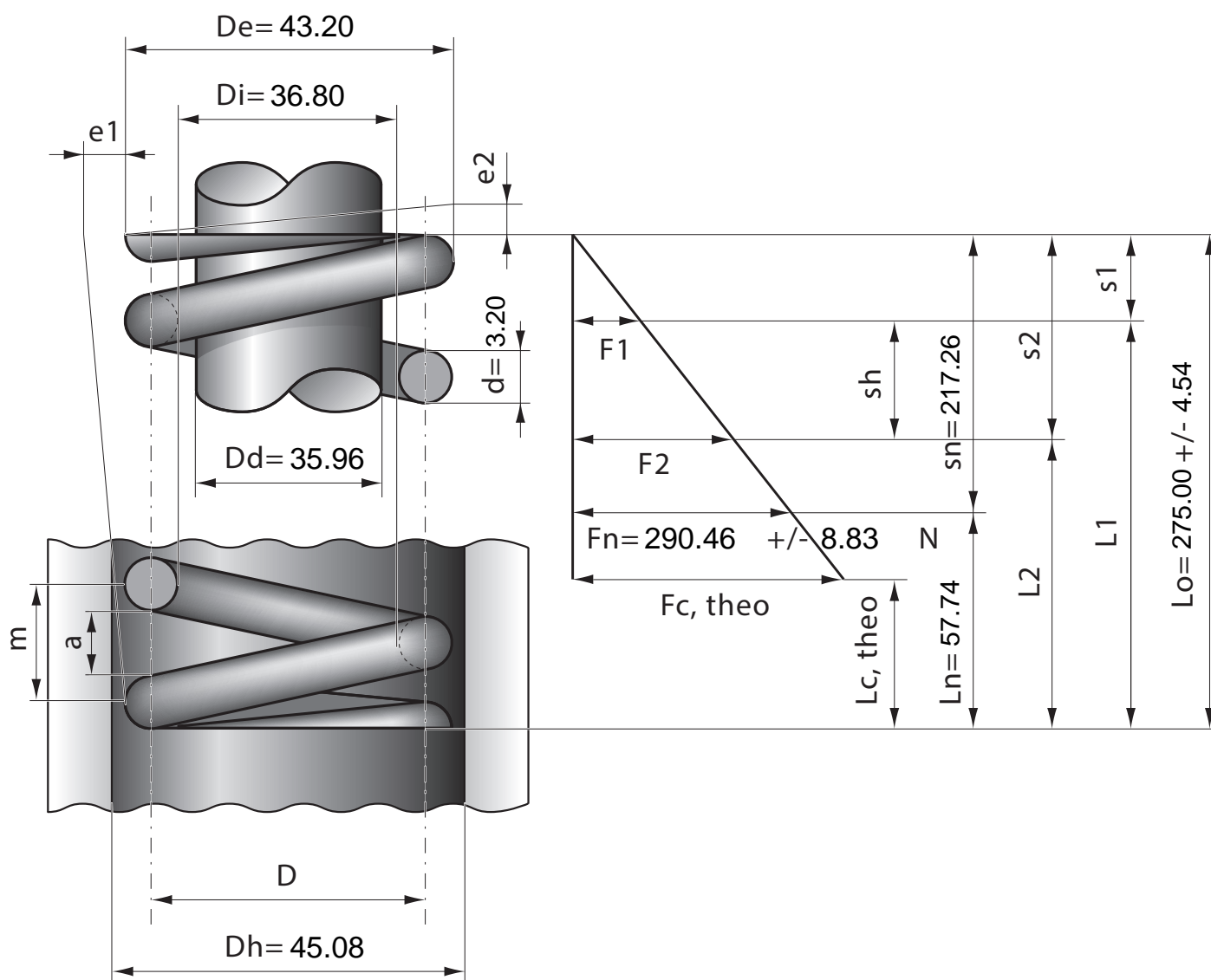

Stück	1	2	4	7	10	20	40	70	100	200	400	1000
Nettopreis/Stück	7.99	5.74	4.49	3.58	2.99	2.44	1.99	1.64	1.36	1.19	1.07	0.99