

Артикул	Тип пружины
66/1/2	Сжатия

Материал	1.1200
R - жесткость (N/mm)	47.48
n - рабочих витков	5.50
m - Шаг	6.69
M - Масса (g)	23.97
Шлифованные торцы	Да
Устойчивость	Да
Покрытие	
a - зазор между витками	3.49

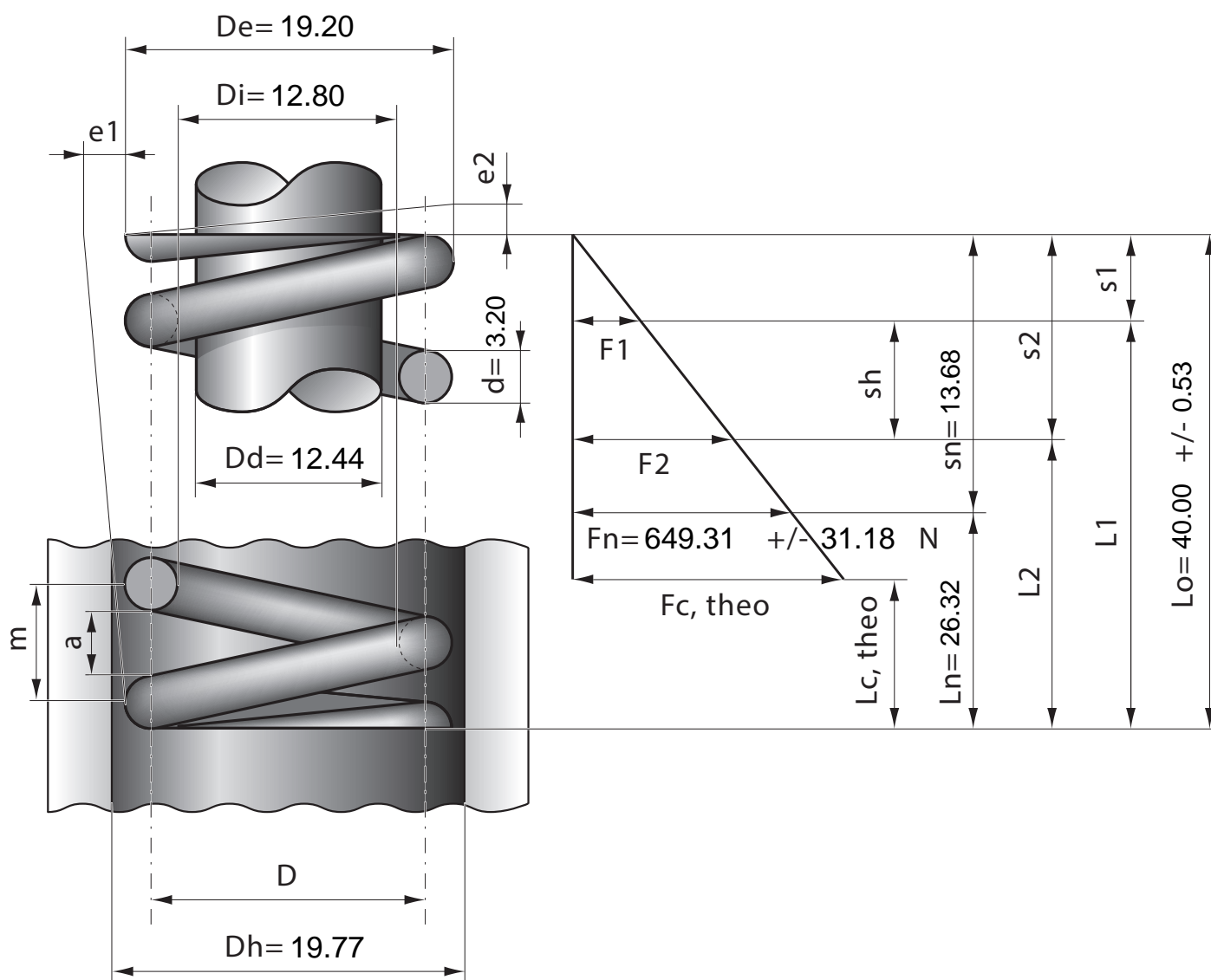

Stück	1	2	4	7	10	20	40	70	100	200	400	1000
Nettopreis/Stück	4.55	3.11	2.29	1.77	1.39	0.89	0.73	0.52	0.43	0.35	0.27	0.23