

Артикул	Тип пружины
65/6/5	Сжатия

Материал	1.1200
R - жесткость (N/mm)	0.48
n - рабочих витков	17.50
m - Шаг	18.35
M - Масса (g)	125.45
Шлифованные торцы	Да
Устойчивость	Нет
Покрытие	
a - зазор между витками	15.55

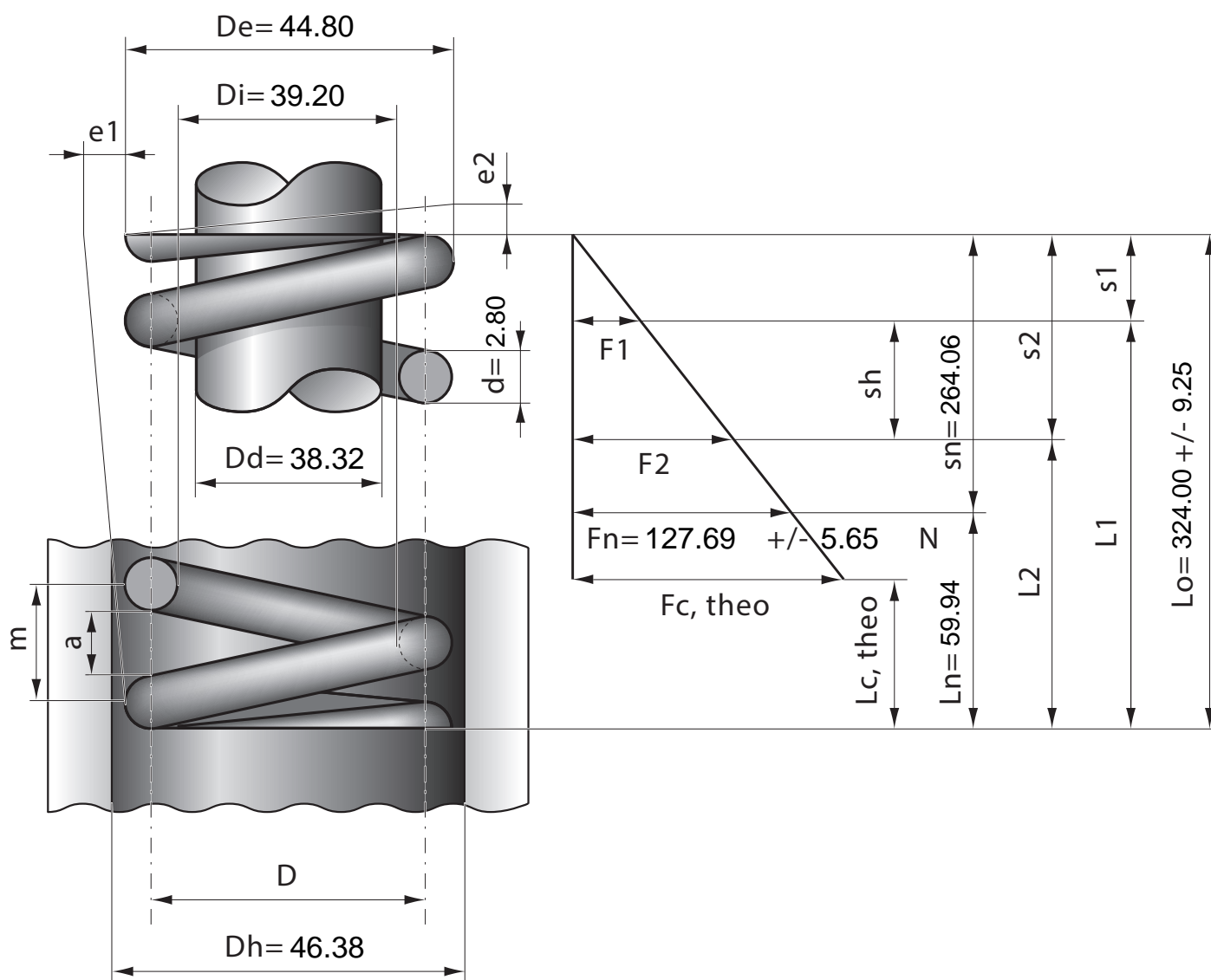

Stück	1	2	4	7	10	20	40	70	100	200	400	1000
Nettopreis/Stück	8.88	6.24	4.99	3.99	3.48	2.84	2.17	1.89	1.67	1.49	1.37	1.24