

Артикул	Тип пружины
65/6/3	Сжатия

Материал	1.1200
R - жесткость (N/mm)	1.06
n - рабочих витков	8.00
m - Шаг	19.02
M - Масса (g)	64.31
Шлифованные торцы	Да
Устойчивость	Да
Покрытие	
a - зазор между витками	16.22

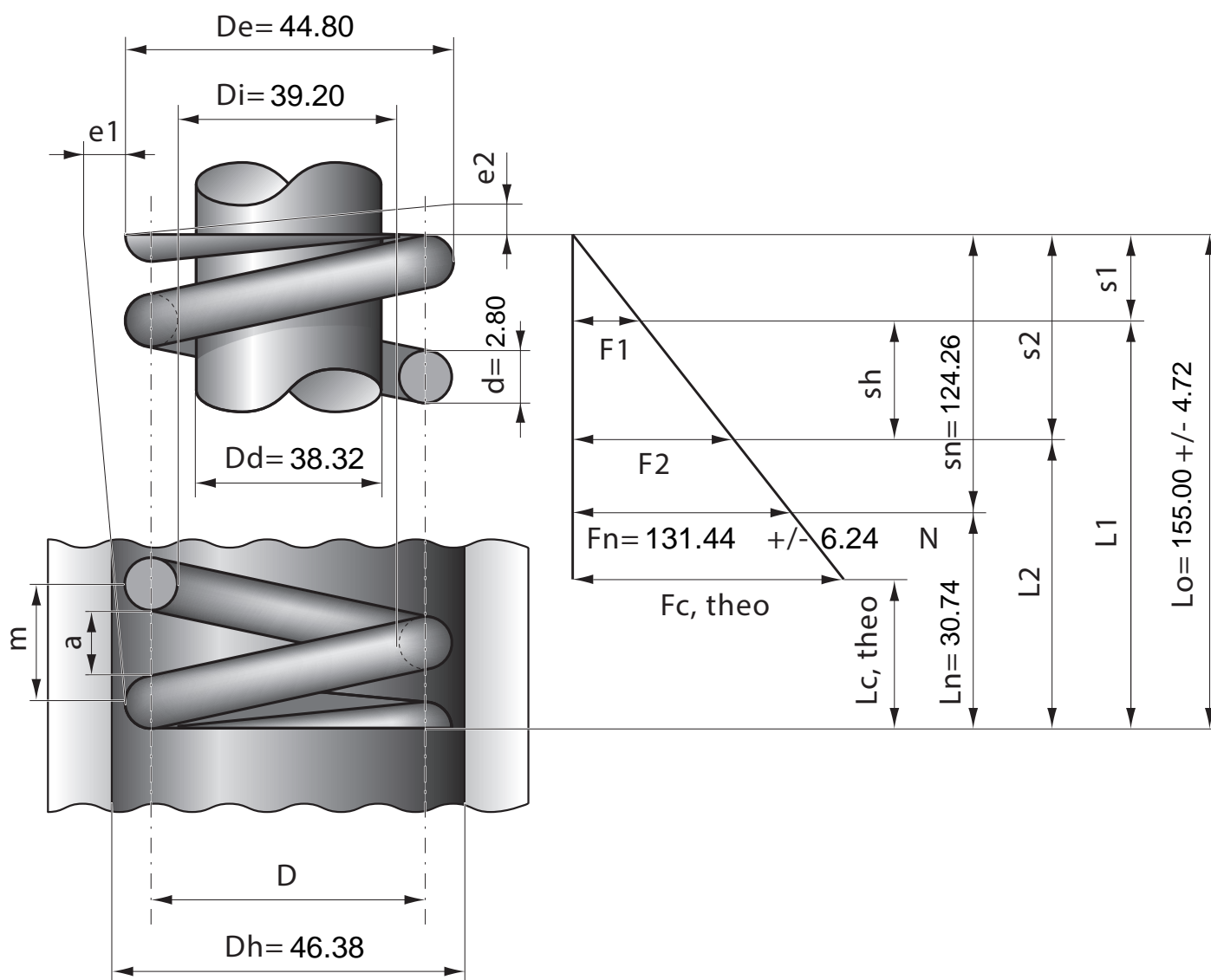

Stück	1	2	4	7	10	20	40	70	100	200	400	1000
Nettopreis/Stück	6.99	4.99	3.77	3.14	2.69	1.99	1.57	1.24	0.99	0.88	0.77	0.73