

| | |
|---------|-------------|
| Артикул | Тип пружины |
| 65/57/1 | Сжатия |

| | |
|-------------------------|--------|
| Материал | 1.1200 |
| R - жесткость (N/mm) | 9.99 |
| n - рабочих витков | 3.50 |
| m - Шаг | 14.00 |
| M - Масса (g) | 27.73 |
| Шлифованные торцы | Да |
| Устойчивость | Да |
| Покрытие | |
| a - зазор между витками | 11.00 |

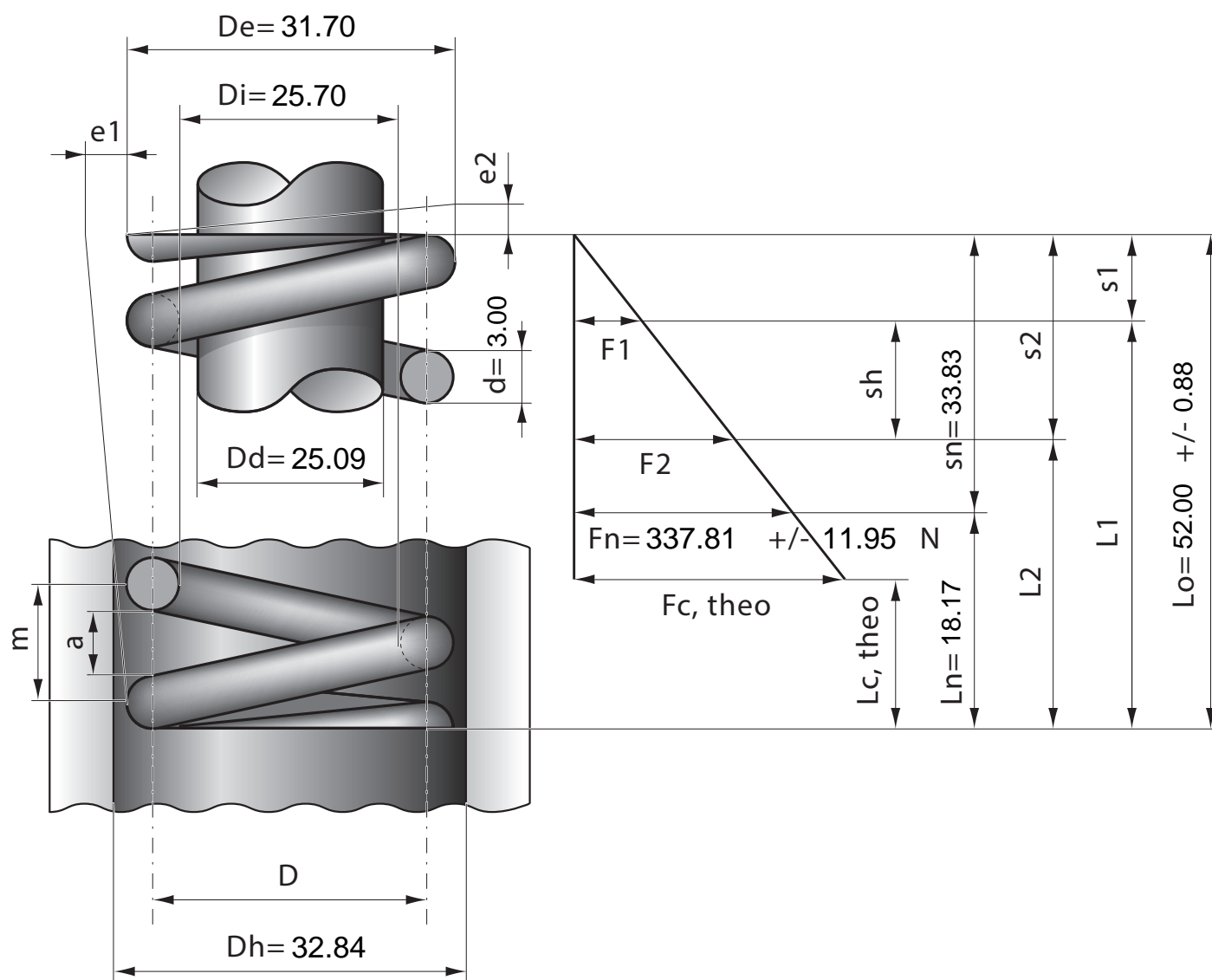

| | | | | | | | | | | | | |
|------------------|------|------|------|------|------|------|------|------|------|------|------|------|
| Stück | 1 | 2 | 4 | 7 | 10 | 20 | 40 | 70 | 100 | 200 | 400 | 1000 |
| Nettopreis/Stück | 6.45 | 4.48 | 3.24 | 2.77 | 2.45 | 1.74 | 1.24 | 0.97 | 0.79 | 0.69 | 0.63 | 0.57 |