

Артикул	Тип пружины
65/5/5	Сжатия

Материал	1.1200
R - жесткость (N/mm)	0.84
n - рабочих витков	17.50
m - Шаг	16.01
M - Масса (g)	104.62
Шлифованные торцы	Да
Устойчивость	Нет
Покрытие	
a - зазор между витками	13.21

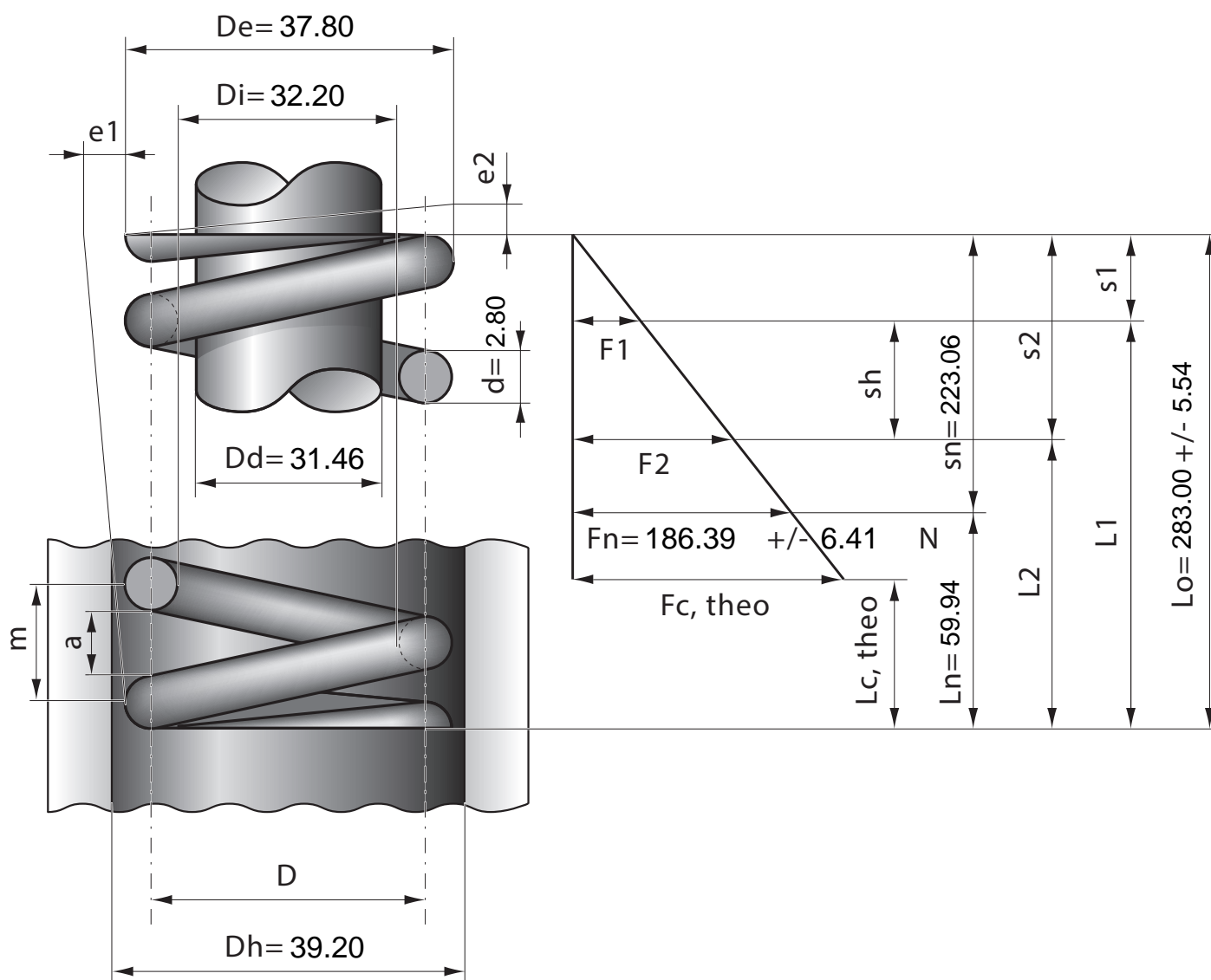

Stück	1	2	4	7	10	20	40	70	100	200	400	1000
Nettopreis/Stück	7.65	5.48	4.15	3.37	2.88	2.34	1.87	1.49	1.23	1.04	0.94	0.89