

Артикул	Тип пружины
65/4/4	Сжатия

Материал	1.1200
R - жесткость (N/mm)	2.42
n - рабочих витков	11.80
m - Шаг	11.46
M - Масса (g)	59.10
Шлифованные торцы	Да
Устойчивость	Да
Покрытие	
a - зазор между витками	8.66

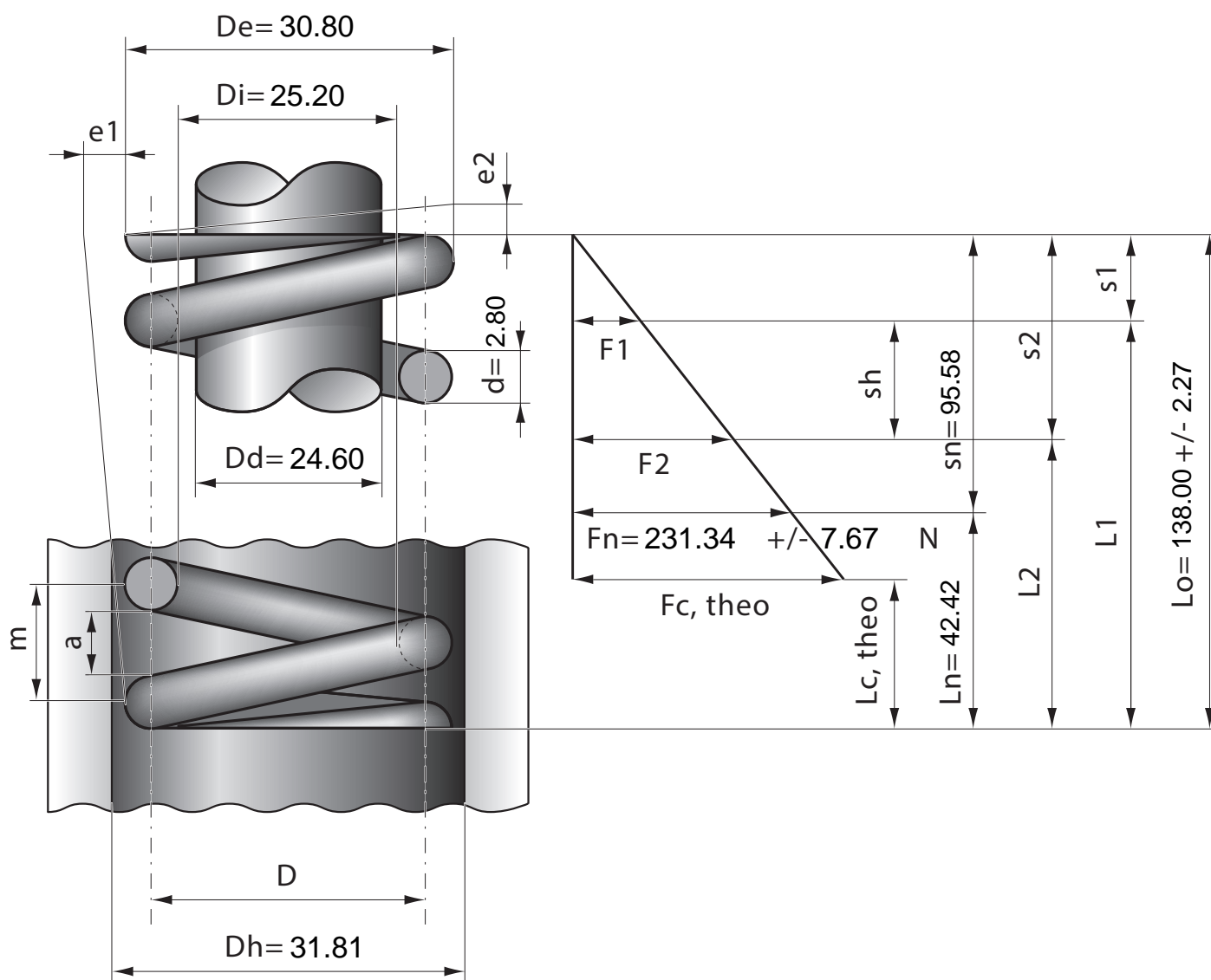

Stück	1	2	4	7	10	20	40	70	100	200	400	1000
Nettopreis/Stück	6.45	4.48	3.24	2.77	2.45	1.74	1.24	0.97	0.79	0.69	0.63	0.57