

Артикул	Тип пружины
65/1/5	Сжатия

Материал	1.1200
R - жесткость (N/mm)	13.06
n - рабочих витков	17.50
m - Шаг	5.30
M - Масса (g)	41.73
Шлифованные торцы	Да
Устойчивость	Нет
Покрытие	
a - зазор между витками	2.50

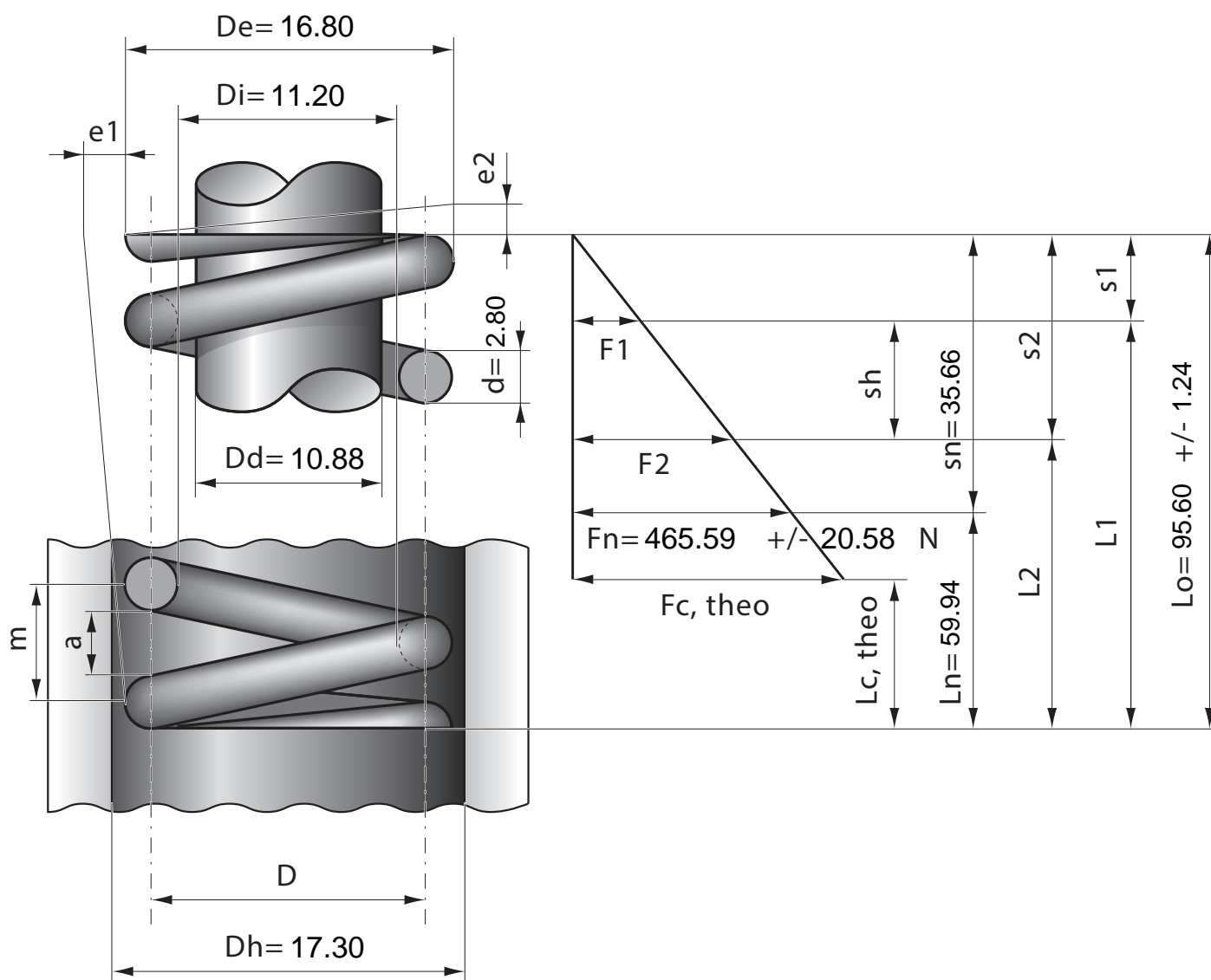

Stück	1	2	4	7	10	20	40	70	100	200	400	1000
Nettopreis/Stück	4.99	3.57	2.66	2.17	1.73	1.19	0.89	0.67	0.54	0.44	0.38	0.33