

Артикул	Тип пружины
64/6/5	Сжатия

Материал	1.1200
R - жесткость (N/mm)	0.41
n - рабочих витков	18.50
m - Шаг	19.76
M - Масса (g)	94.24
Шлифованные торцы	Да
Устойчивость	Нет
Покрытие	
a - зазор между витками	17.26

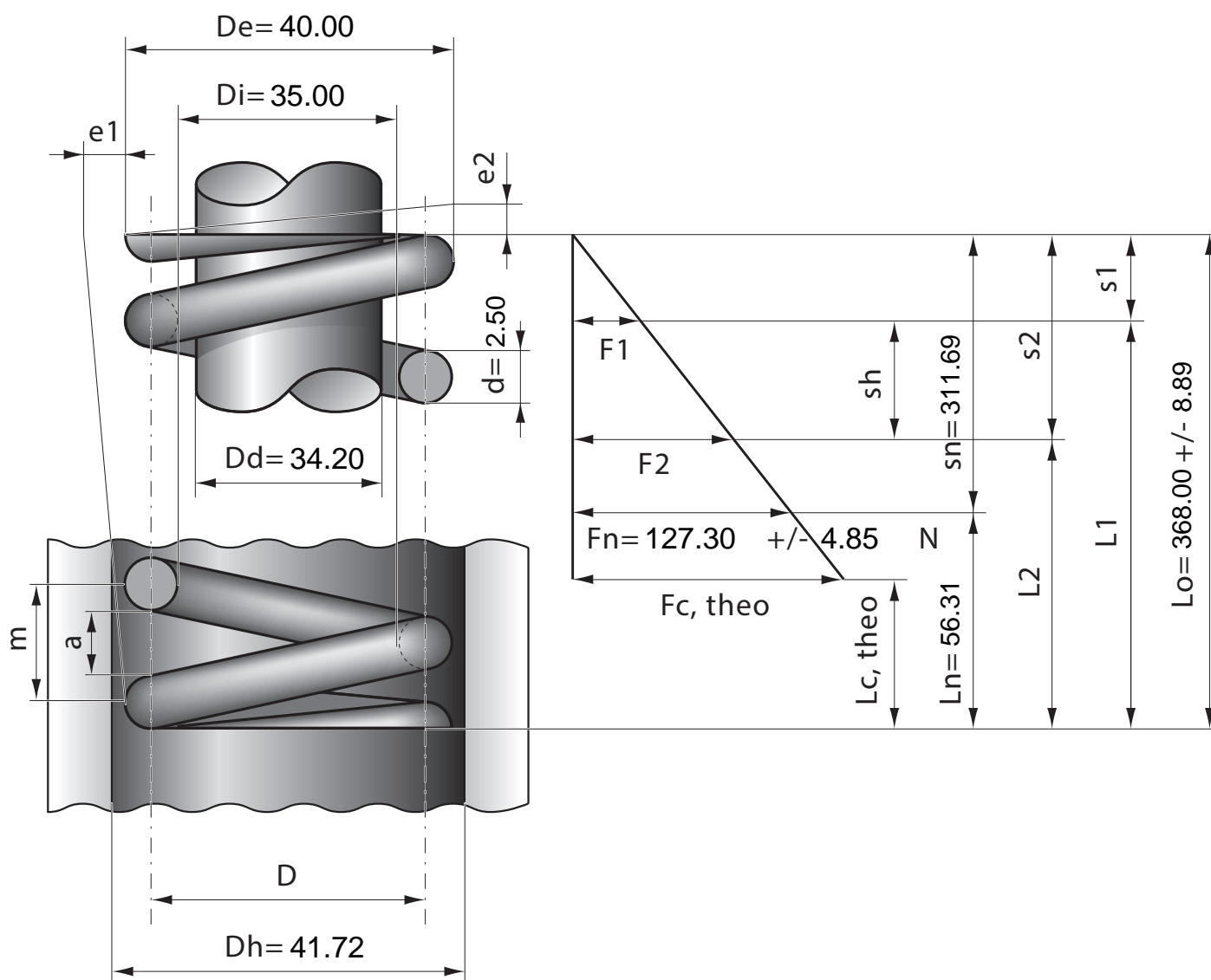

Stück	1	2	4	7	10	20	40	70	100	200	400	1000
Nettopreis/Stück	8.45	5.99	4.77	3.77	3.28	2.64	2.07	1.77	1.48	1.32	1.22	1.09