

Артикул	Тип пружины
64/4/2	Сжатия

Материал	1.1200
R - жесткость (N/mm)	4.64
n - рабочих витков	5.50
m - Шаг	13.09
M - Масса (g)	22.93
Шлифованные торцы	Да
Устойчивость	Да
Покрытие	
a - зазор между витками	10.59

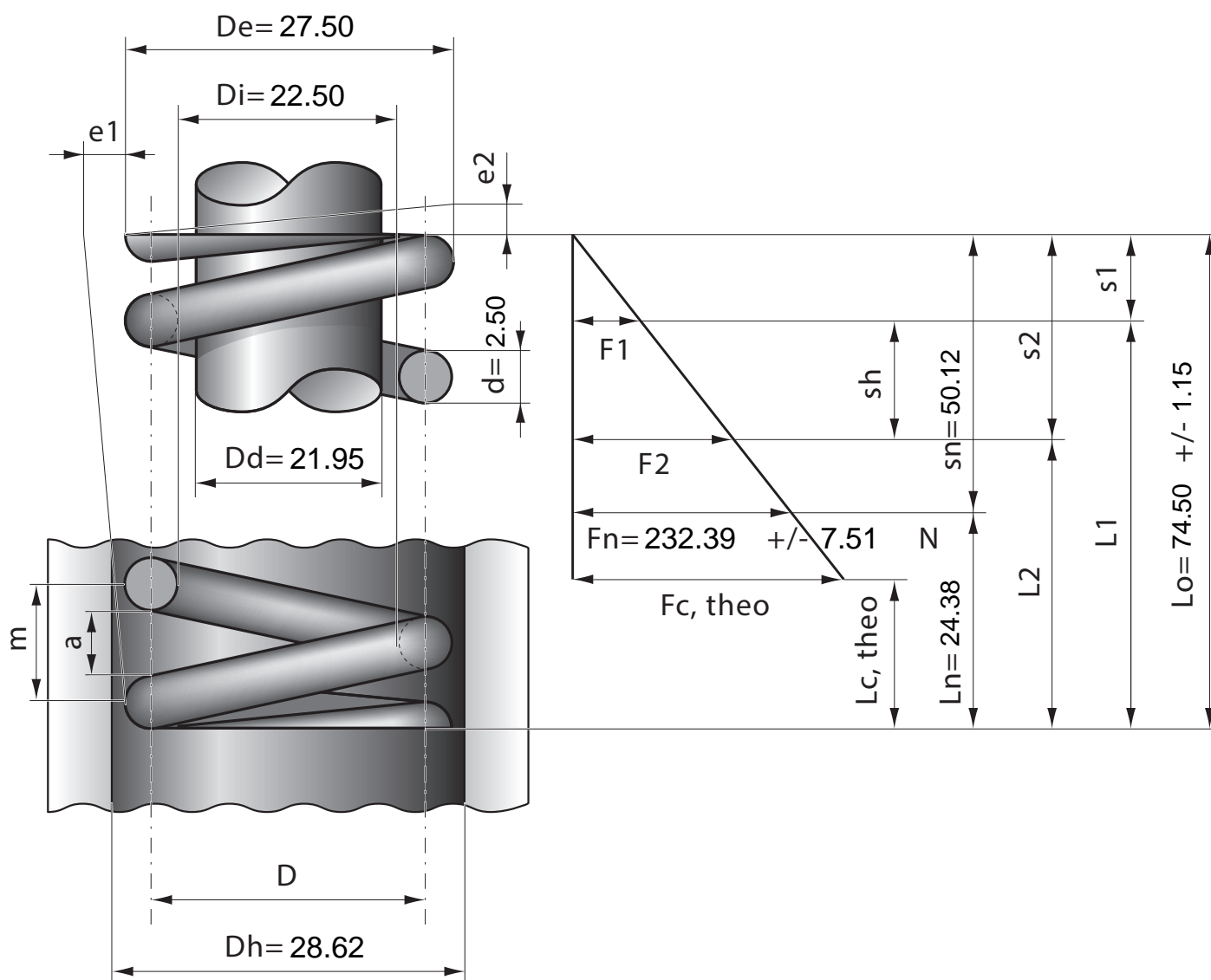

Stück	1	2	4	7	10	20	40	70	100	200	400	1000
Nettopreis/Stück	4.99	3.57	2.66	2.17	1.73	1.19	0.89	0.67	0.54	0.44	0.38	0.33