

Артикул	Тип пружины
63/5/4	Сжатия

Материал	1.1200
R - жесткость (N/mm)	1.01
n - рабочих витков	11.80
m - Шаг	14.64
M - Масса (g)	38.34
Шлифованные торцы	Да
Устойчивость	Нет
Покрытие	
a - зазор между витками	12.39

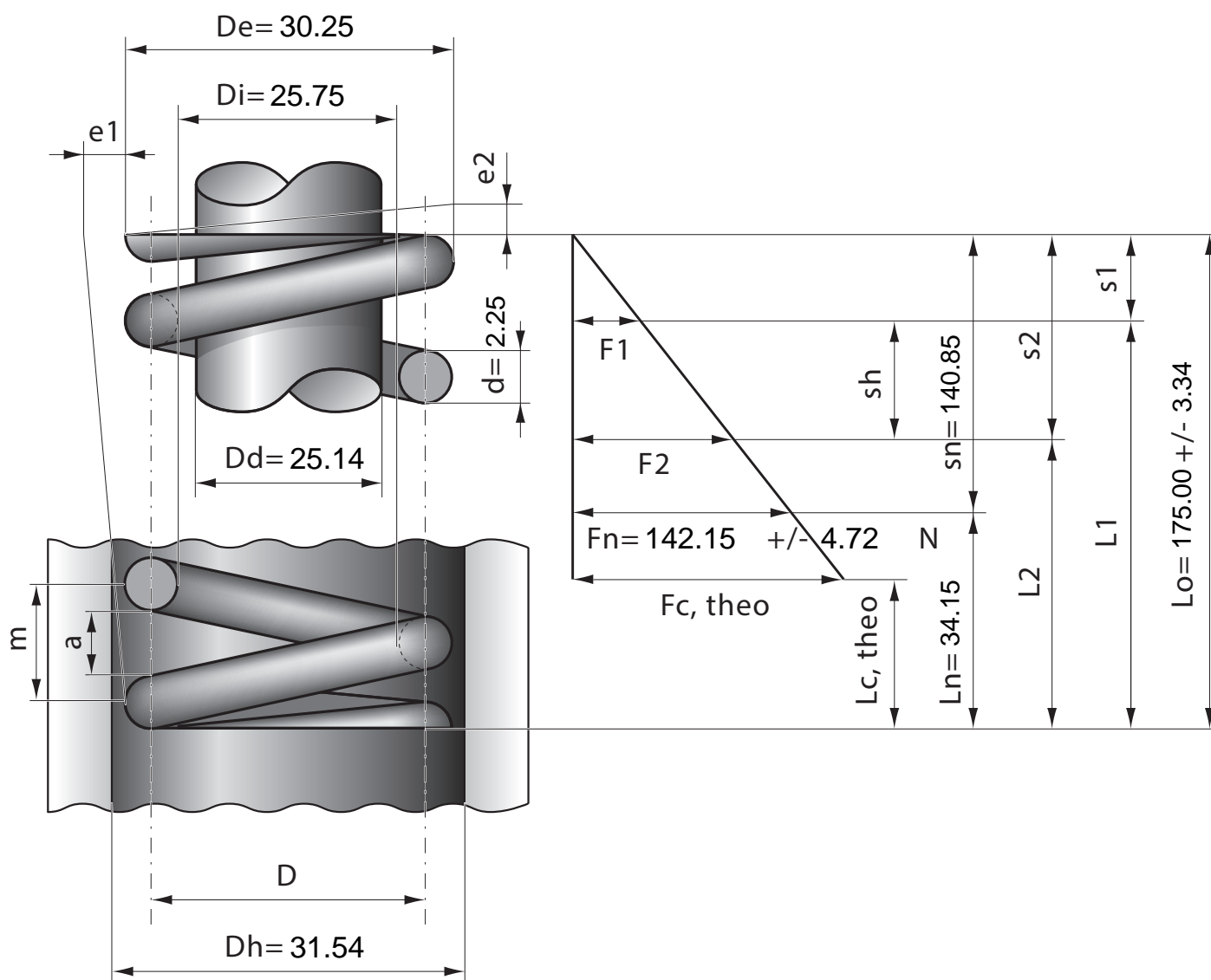

Stück	1	2	4	7	10	20	40	70	100	200	400	1000
Nettopreis/Stück	5.99	4.24	3.12	2.65	2.25	1.49	1.12	0.86	0.72	0.62	0.55	0.51