

| | |
|---------|-------------|
| Артикул | Тип пружины |
| 63/5/3 | Сжатия |

| | |
|-------------------------|--------|
| Материал | 1.1200 |
| R - жесткость (N/mm) | 1.49 |
| n - рабочих витков | 8.00 |
| m - Шаг | 15.09 |
| M - Масса (g) | 27.78 |
| Шлифованные торцы | Да |
| Устойчивость | Да |
| Покрытие | |
| a - зазор между витками | 12.84 |

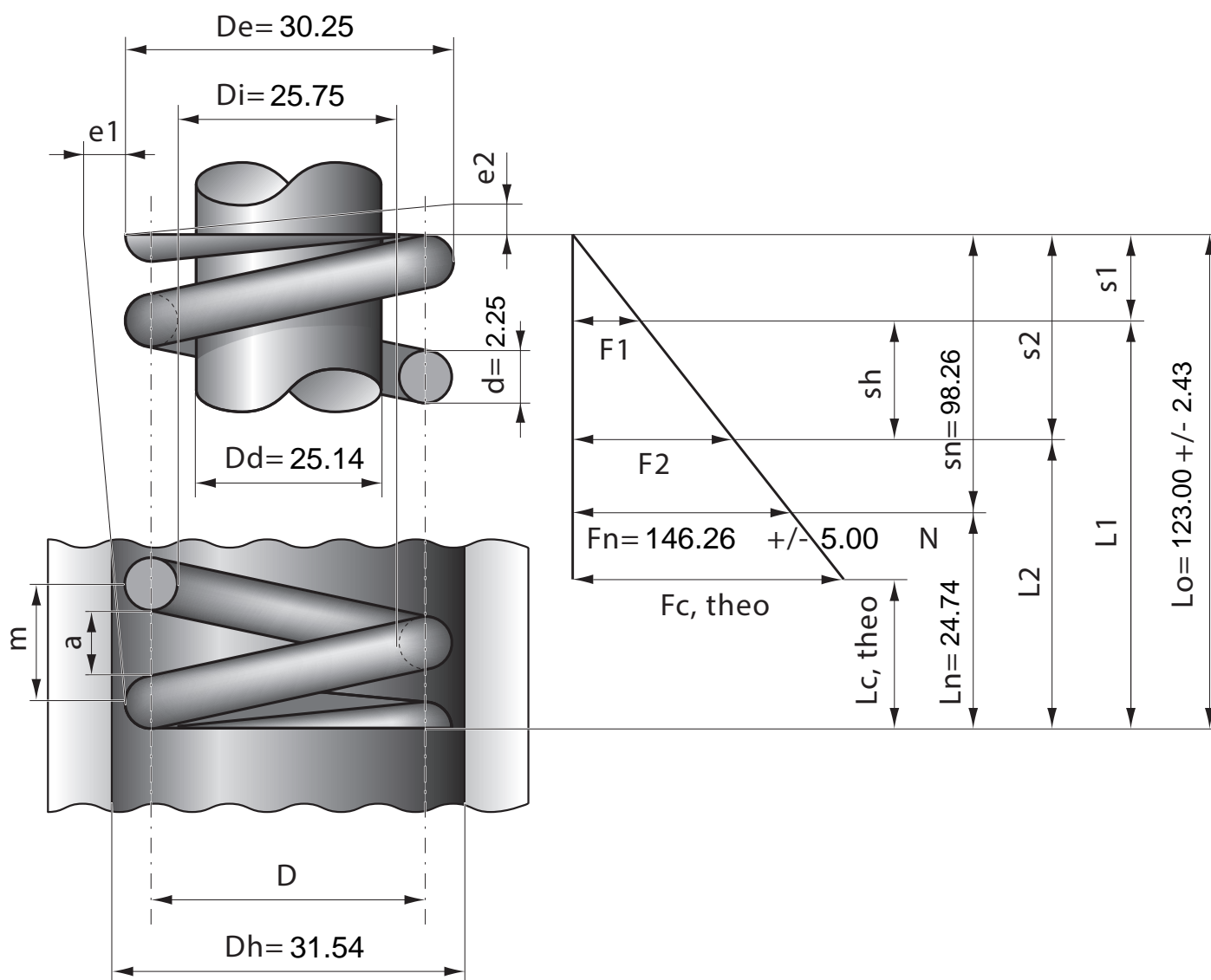

| | | | | | | | | | | | | |
|------------------|------|------|------|------|------|------|------|------|------|------|------|------|
| Stück | 1 | 2 | 4 | 7 | 10 | 20 | 40 | 70 | 100 | 200 | 400 | 1000 |
| Nettopreis/Stück | 4.99 | 3.74 | 2.85 | 2.34 | 1.85 | 1.29 | 0.95 | 0.73 | 0.59 | 0.49 | 0.43 | 0.38 |