

Артикул	Тип пружины
63/5/1	Сжатия

Материал	1.1200
R - жесткость (N/mm)	3.61
n - рабочих витков	3.30
m - Шаг	15.23
M - Масса (g)	14.69
Шлифованные торцы	Да
Устойчивость	Да
Покрытие	
a - зазор между витками	12.98

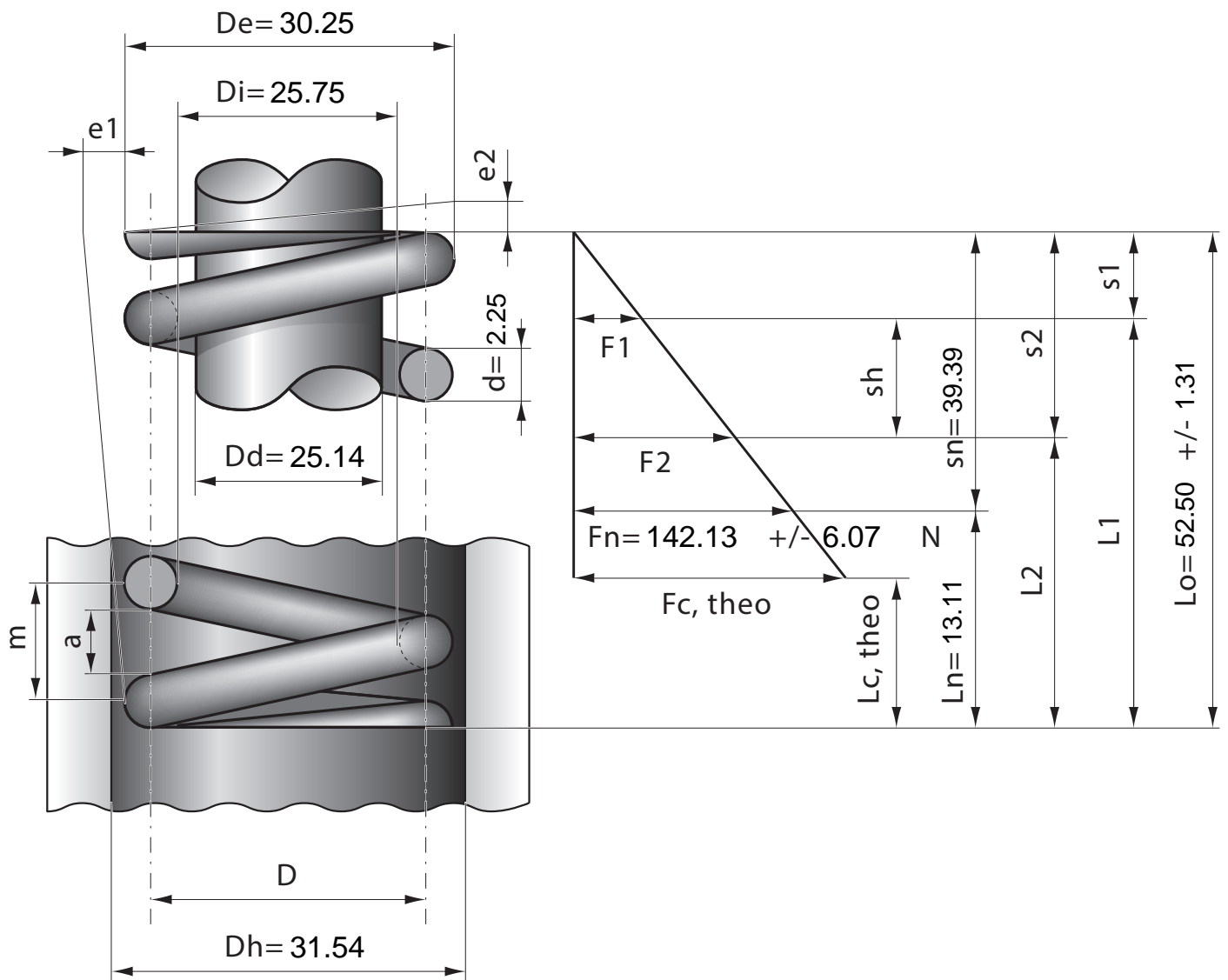

Stück	1	2	4	7	10	20	40	70	100	200	400	1000
Nettopreis/Stück	4.77	3.33	2.55	1.99	1.59	1.09	0.84	0.62	0.49	0.41	0.33	0.29