

Артикул	Тип пружины
62/6/5	Сжатия

Материал	1.1200
R - жесткость (N/mm)	0.33
n - рабочих витков	18.50
m - Шаг	16.00
M - Масса (g)	48.26
Шлифованные торцы	Да
Устойчивость	Нет
Покрытие	
a - зазор между витками	14.00

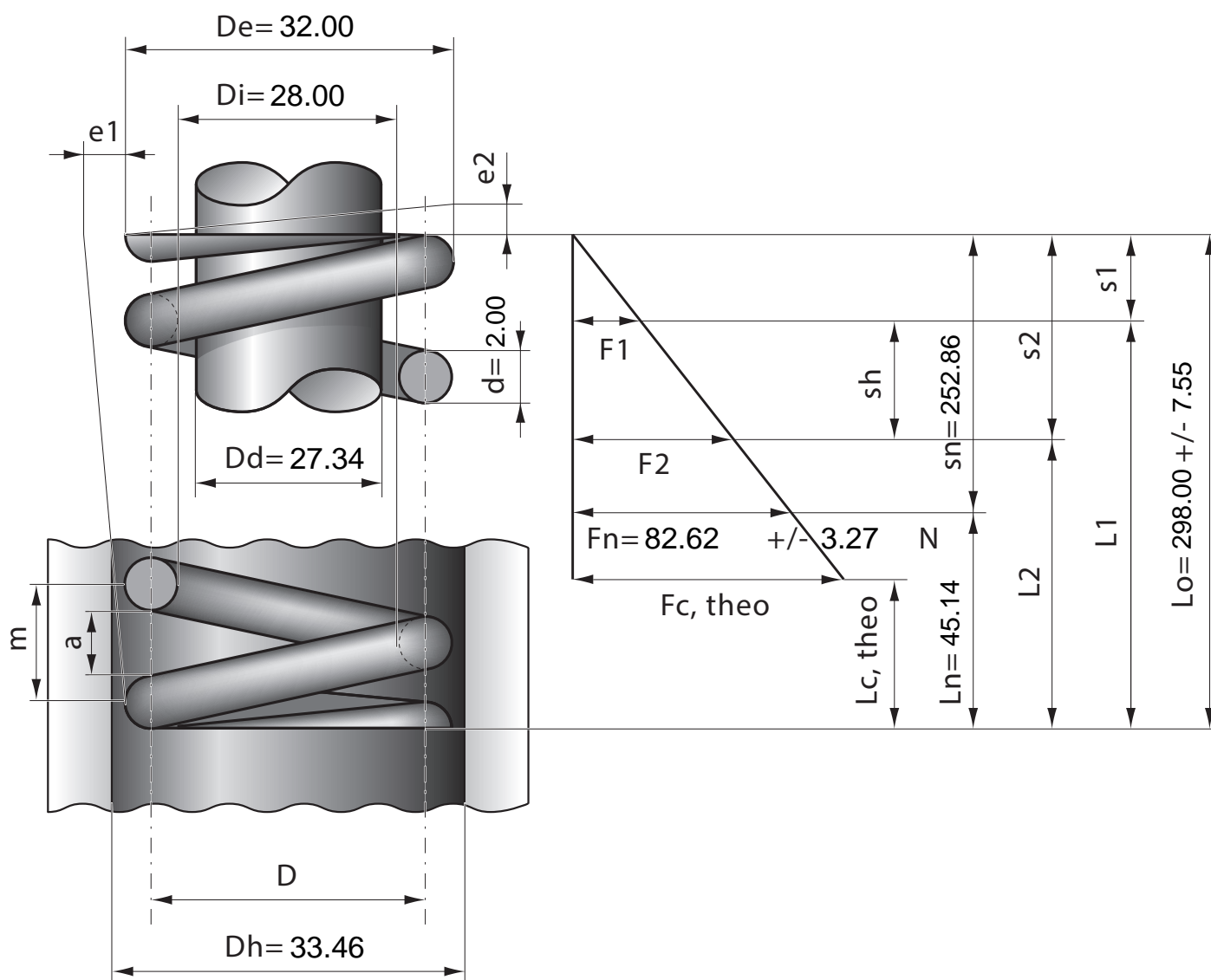

Stück	1	2	4	7	10	20	40	70	100	200	400	1000
Nettopreis/Stück	6.99	4.99	3.77	3.14	2.69	1.99	1.57	1.24	0.99	0.88	0.77	0.73