

Артикул	Тип пружины
62/2/4	Сжатия

Материал	1.1200
R - жесткость (N/mm)	6.68
n - рабочих витков	12.50
m - Шаг	5.52
M - Масса (g)	14.16
Шлифованные торцы	Да
Устойчивость	Нет
Покрытие	
a - зазор между витками	3.52

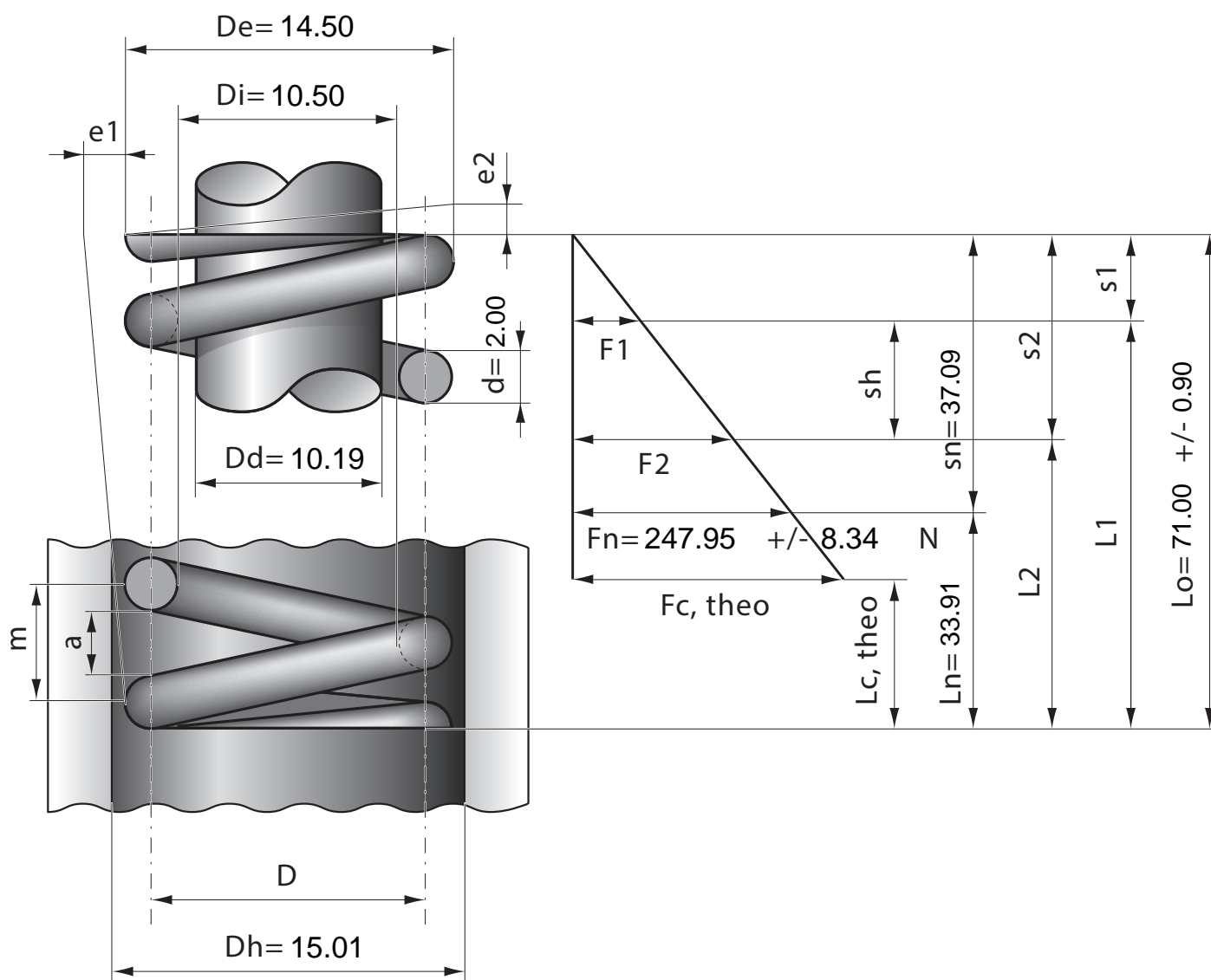

Stück	1	2	4	7	10	20	40	70	100	200	400	1000
Nettopreis/Stück	4.55	3.11	2.29	1.77	1.39	0.89	0.73	0.52	0.43	0.35	0.27	0.23