

Артикул	Тип пружины
62/17/4	Сжатия

Материал	1.1200
R - жесткость (N/mm)	25.19
n - рабочих витков	7.00
m - Шаг	4.56
M - Масса (g)	8.06
Шлифованные торцы	Да
Устойчивость	Да
Покрытие	
a - зазор между витками	2.46

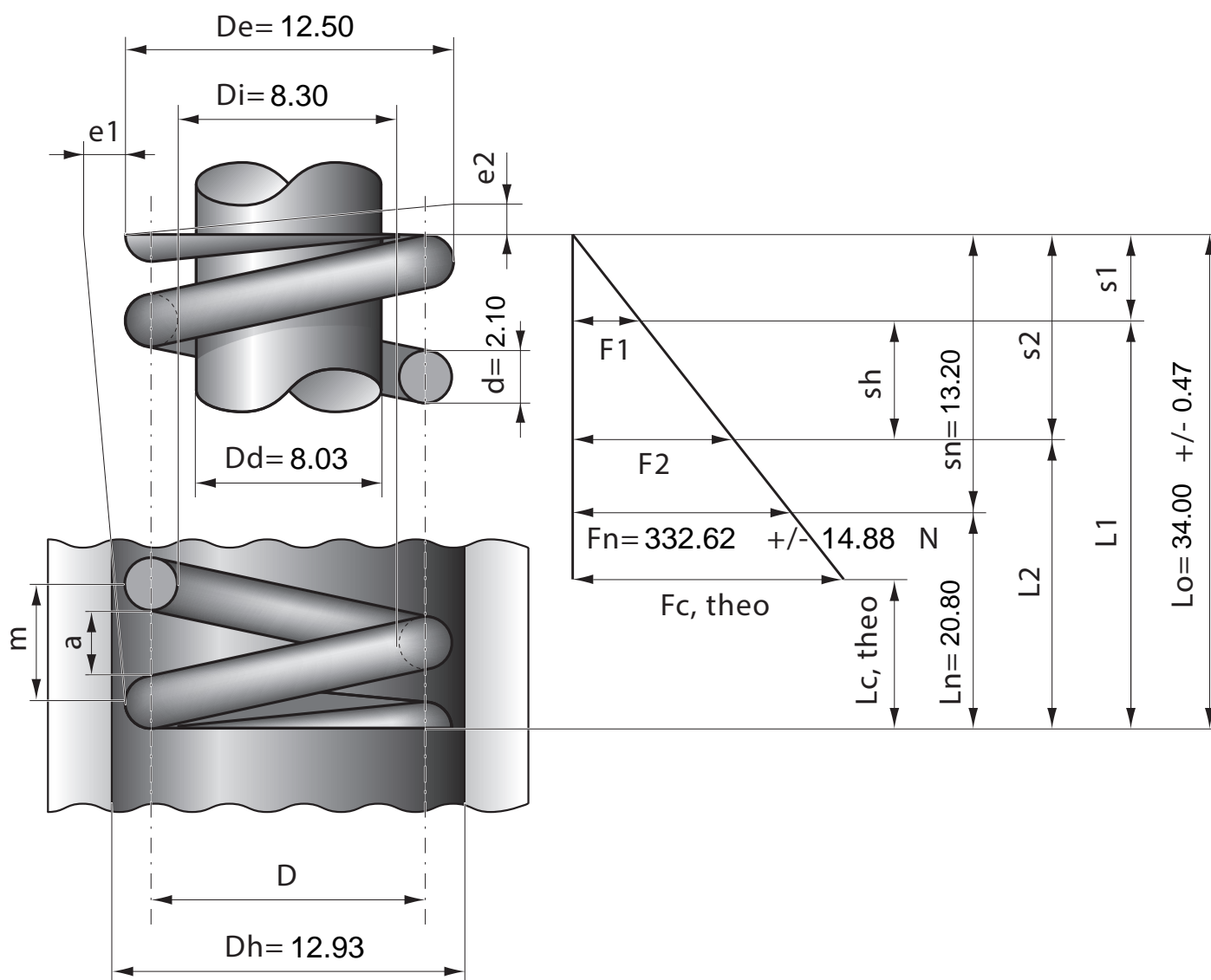

Stück	1	2	4	7	10	20	40	70	100	200	400	1000
Nettopreis/Stück	4.77	3.22	2.44	1.88	1.50	0.99	0.79	0.57	0.46	0.38	0.29	0.26