

Артикул	Тип пружины
61/6/4	Сжатия

Материал	1.1200
R - жесткость (N/mm)	0.46
n - рабочих витков	11.80
m - Шаг	13.58
M - Масса (g)	23.64
Шлифованные торцы	Да
Устойчивость	Нет
Покрытие	
a - зазор между витками	11.78

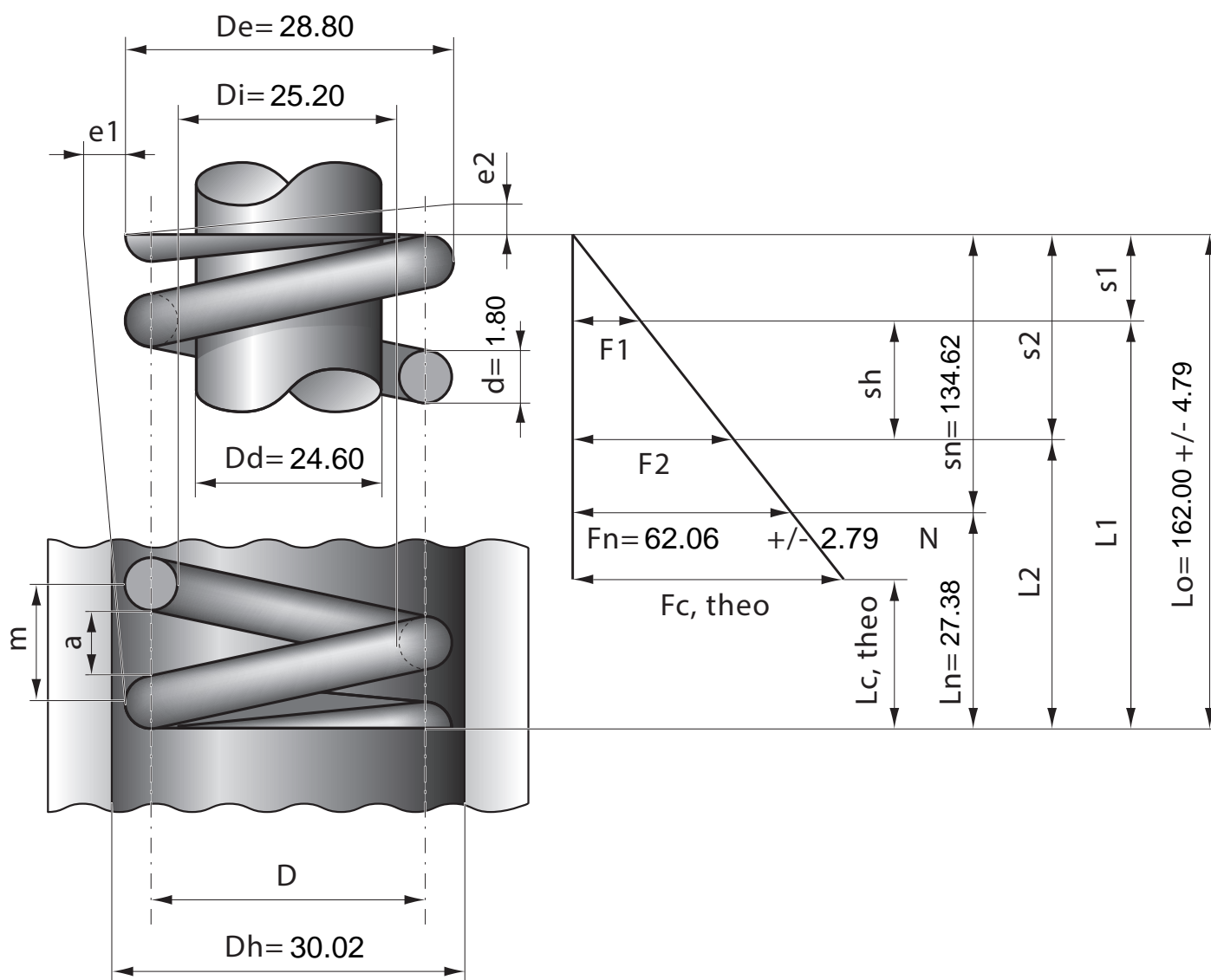

Stück	1	2	4	7	10	20	40	70	100	200	400	1000
Nettopreis/Stück	5.55	3.99	2.99	2.47	1.99	1.39	1.02	0.79	0.65	0.54	0.49	0.44