

|         |             |
|---------|-------------|
| Артикул | Тип пружины |
| 61/4/2  | Сжатия      |

|                         |        |
|-------------------------|--------|
| Материал                | 1.1200 |
| R - жесткость (N/mm)    | 3.53   |
| n - рабочих витков      | 5.20   |
| m - Шаг                 | 8.88   |
| M - Масса (g)           | 8.21   |
| Шлифованные торцы       | Да     |
| Устойчивость            | Да     |
| Покрытие                |        |
| a - зазор между витками | 7.08   |

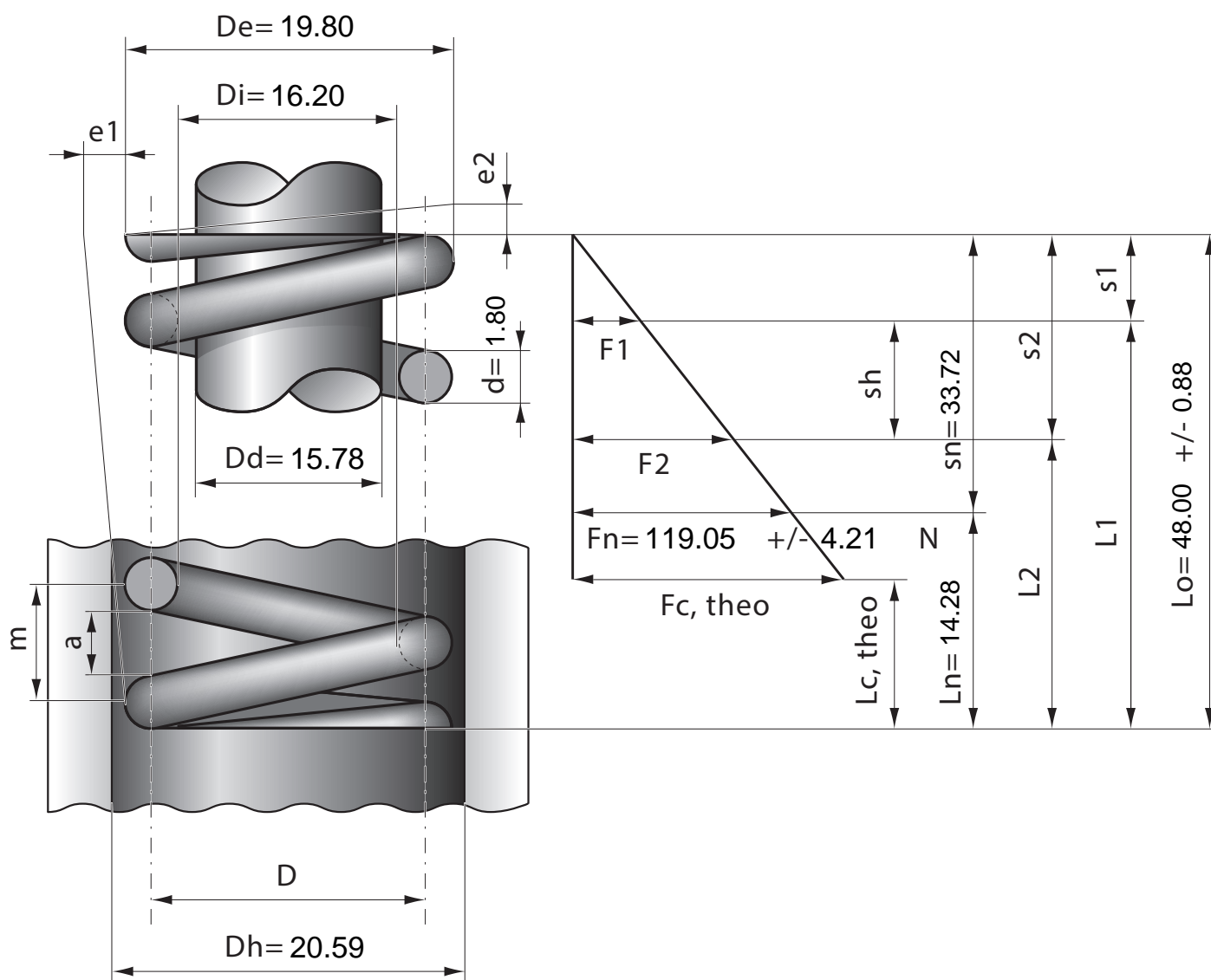

|                  |      |      |      |      |      |      |      |      |      |      |      |      |
|------------------|------|------|------|------|------|------|------|------|------|------|------|------|
| Stück            | 1    | 2    | 4    | 7    | 10   | 20   | 40   | 70   | 100  | 200  | 400  | 1000 |
| Nettopreis/Stück | 4.77 | 3.22 | 2.44 | 1.88 | 1.50 | 0.99 | 0.79 | 0.57 | 0.46 | 0.38 | 0.29 | 0.26 |