

| | |
|---------|-------------|
| Артикул | Тип пружины |
| 61/3/4 | Сжатия |

| | |
|-------------------------|--------|
| Материал | 1.1200 |
| R - жесткость (N/mm) | 3.04 |
| n - рабочих витков | 11.80 |
| m - Шаг | 6.37 |
| M - Масса (g) | 12.58 |
| Шлифованные торцы | Да |
| Устойчивость | Нет |
| Покрытие | |
| a - зазор между витками | 4.57 |

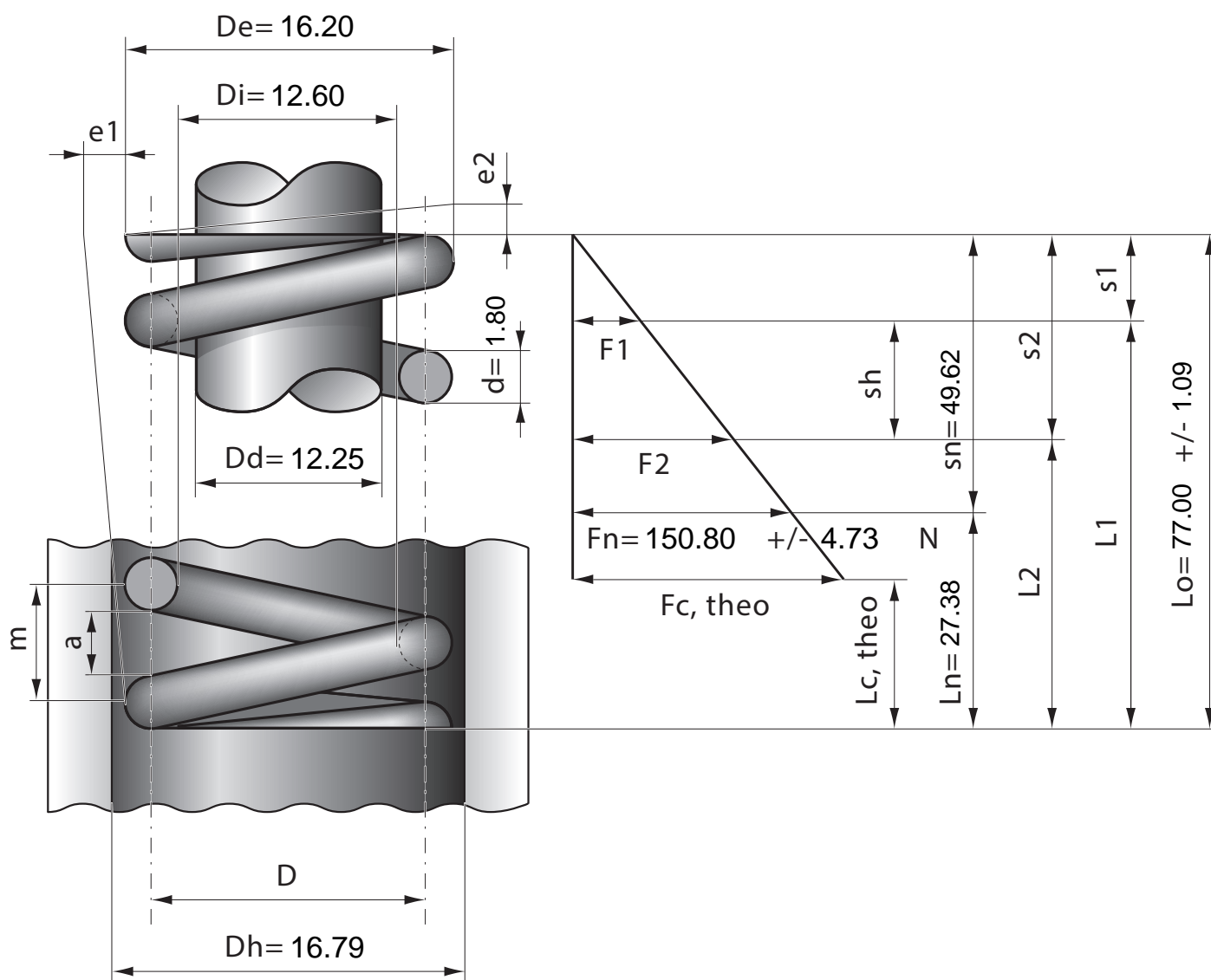

| | | | | | | | | | | | | |
|------------------|------|------|------|------|------|------|------|------|------|------|------|------|
| Stück | 1 | 2 | 4 | 7 | 10 | 20 | 40 | 70 | 100 | 200 | 400 | 1000 |
| Nettopreis/Stück | 4.77 | 3.22 | 2.44 | 1.88 | 1.50 | 0.99 | 0.79 | 0.57 | 0.46 | 0.38 | 0.29 | 0.26 |