

Артикул	Тип пружины
60/2/1	Сжатия

Материал	1.1200
R - жесткость (N/mm)	19.10
n - рабочих витков	3.50
m - Шаг	4.83
M - Масса (g)	2.75
Шлифованные торцы	Да
Устойчивость	Да
Покрытие	
a - зазор между витками	3.23

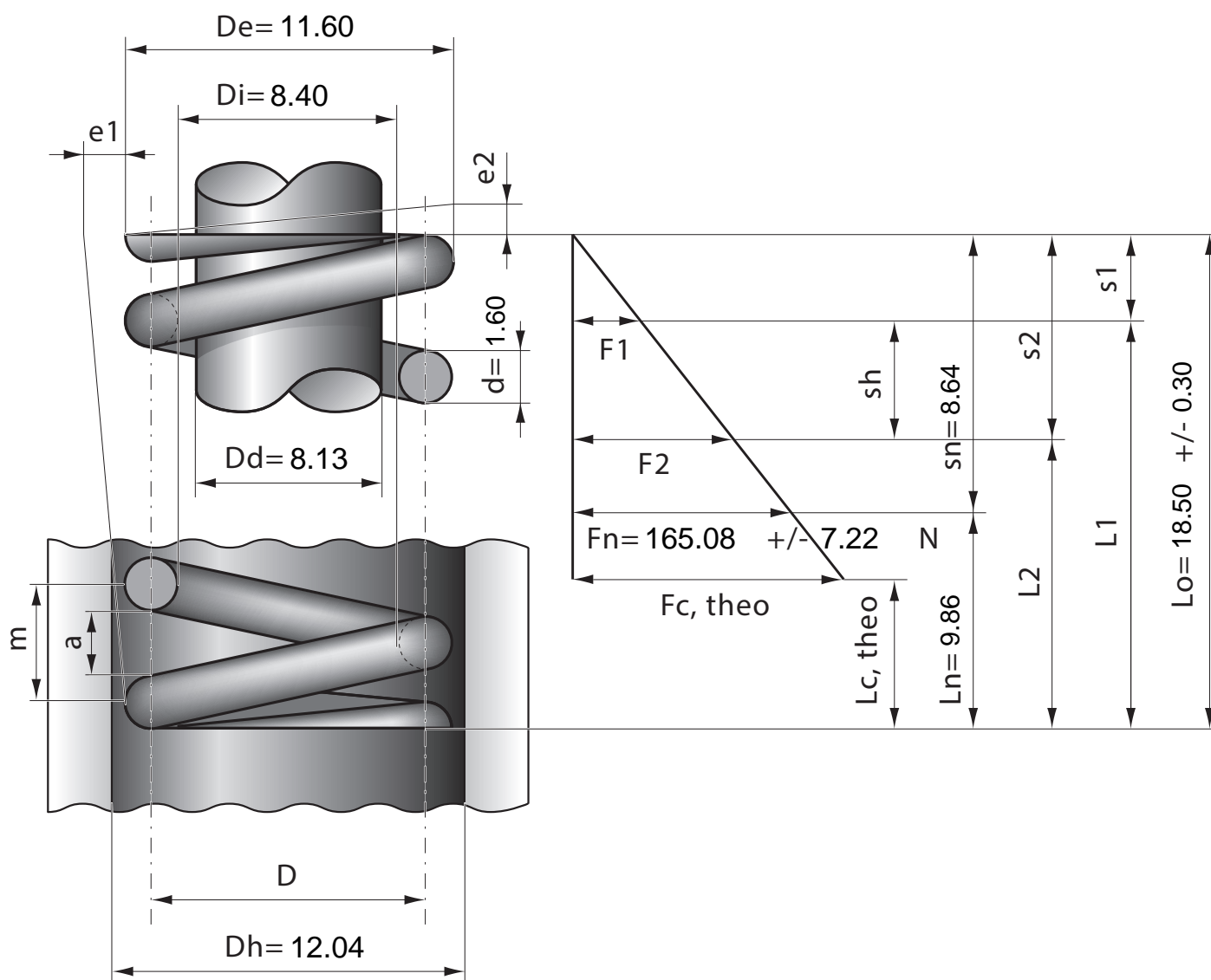

Stück	1	2	4	7	10	20	40	70	100	200	400	1000
Nettopreis/Stück	3.99	2.74	1.99	1.39	1.07	0.71	0.53	0.42	0.34	0.26	0.21	0.17