

Артикул	Тип пружины
59/4/5	Сжатия

Материал	1.4310
R - жесткость (N/mm)	0.71
n - рабочих витков	17.50
m - Шаг	6.78
M - Масса (g)	10.54
Шлифованные торцы	Да
Устойчивость	Нет
Покрытие	
a - зазор между витками	5.38

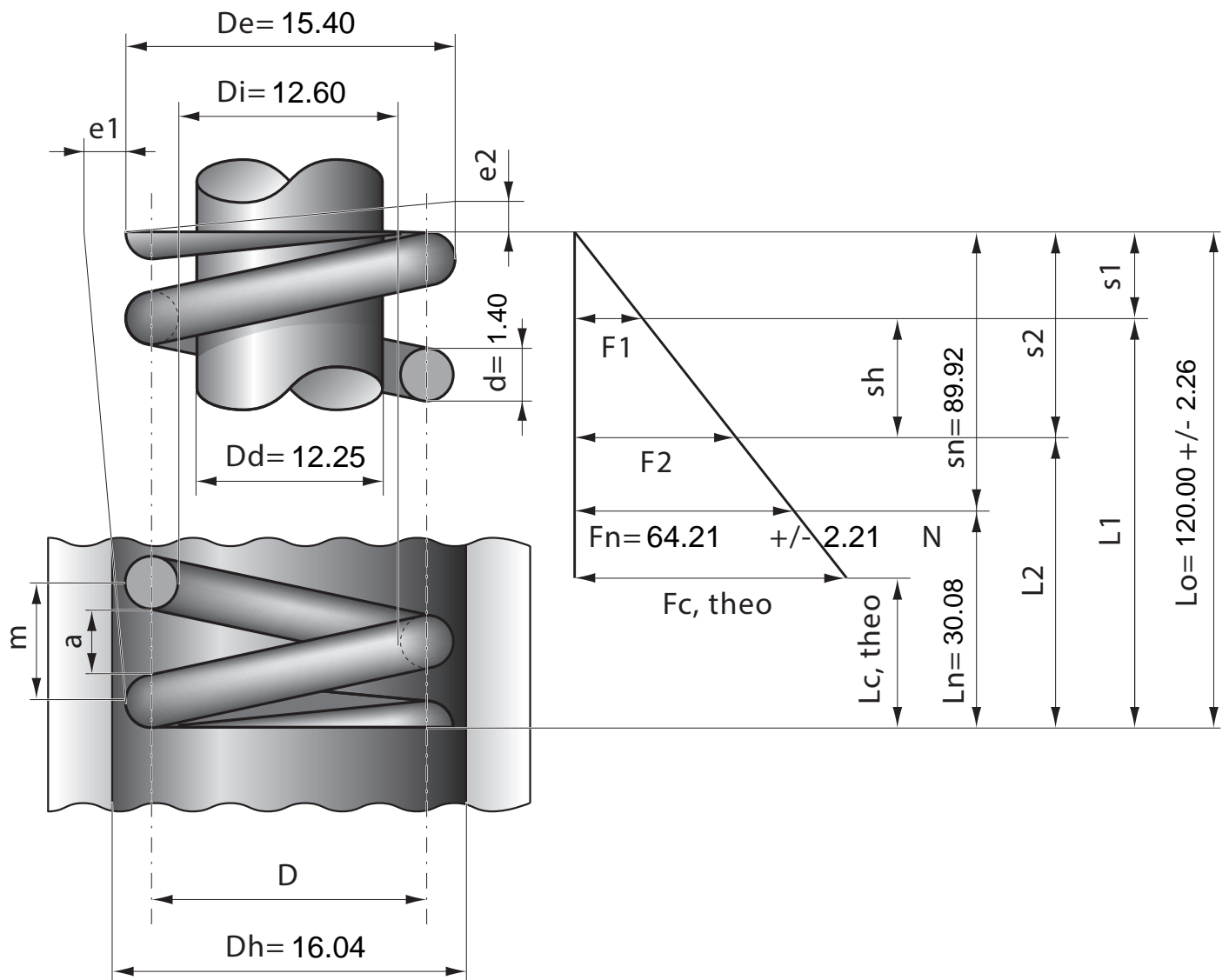

Stück	1	2	4	7	10	20	40	70	100	200	400	1000
Nettopreis/Stück	5.55	3.99	2.99	2.47	1.99	1.39	1.02	0.79	0.65	0.54	0.49	0.44