

|         |             |
|---------|-------------|
| Артикул | Тип пружины |
| 59/3/3  | Сжатия      |

|                         |        |
|-------------------------|--------|
| Материал                | 1.4310 |
| R - жесткость (N/mm)    | 3.05   |
| n - рабочих витков      | 8.00   |
| m - Шаг                 | 5.04   |
| M - Масса (g)           | 4.31   |
| Шлифованные торцы       | Да     |
| Устойчивость            | Да     |
| Покрытие                |        |
| a - зазор между витками | 3.64   |

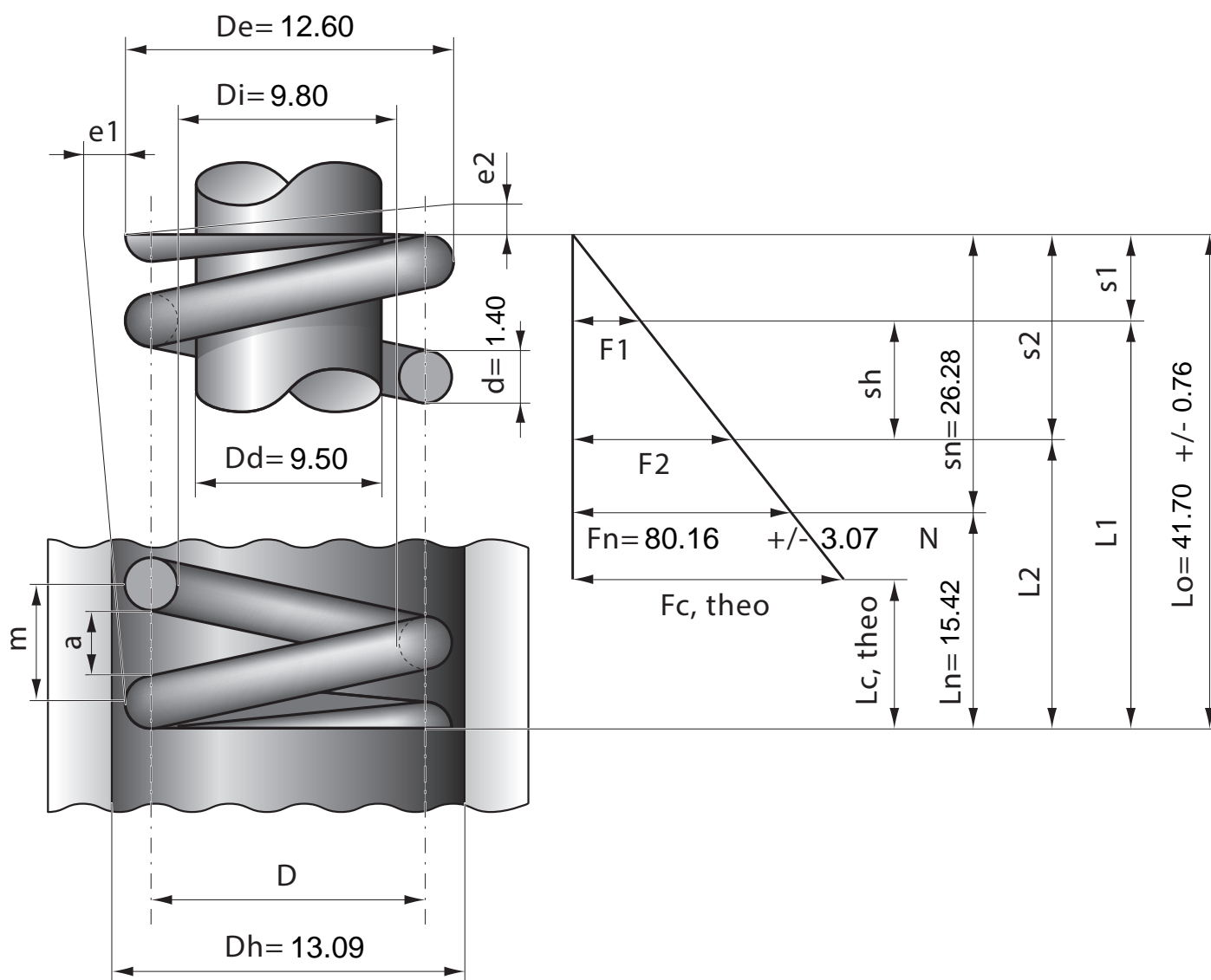

|                  |      |      |      |      |      |      |      |      |      |      |      |      |
|------------------|------|------|------|------|------|------|------|------|------|------|------|------|
| Stück            | 1    | 2    | 4    | 7    | 10   | 20   | 40   | 70   | 100  | 200  | 400  | 1000 |
| Nettopreis/Stück | 4.55 | 3.11 | 2.29 | 1.77 | 1.39 | 0.89 | 0.73 | 0.52 | 0.43 | 0.35 | 0.27 | 0.23 |