

| | |
|---------|-------------|
| Артикул | Тип пружины |
| 59/2/3 | Сжатия |

| | |
|-------------------------|--------|
| Материал | 1.4310 |
| R - жесткость (N/mm) | 7.23 |
| n - рабочих витков | 8.00 |
| m - Шаг | 3.71 |
| M - Масса (g) | 3.24 |
| Шлифованные торцы | Да |
| Устойчивость | Да |
| Покрытие | |
| a - зазор между витками | 2.31 |

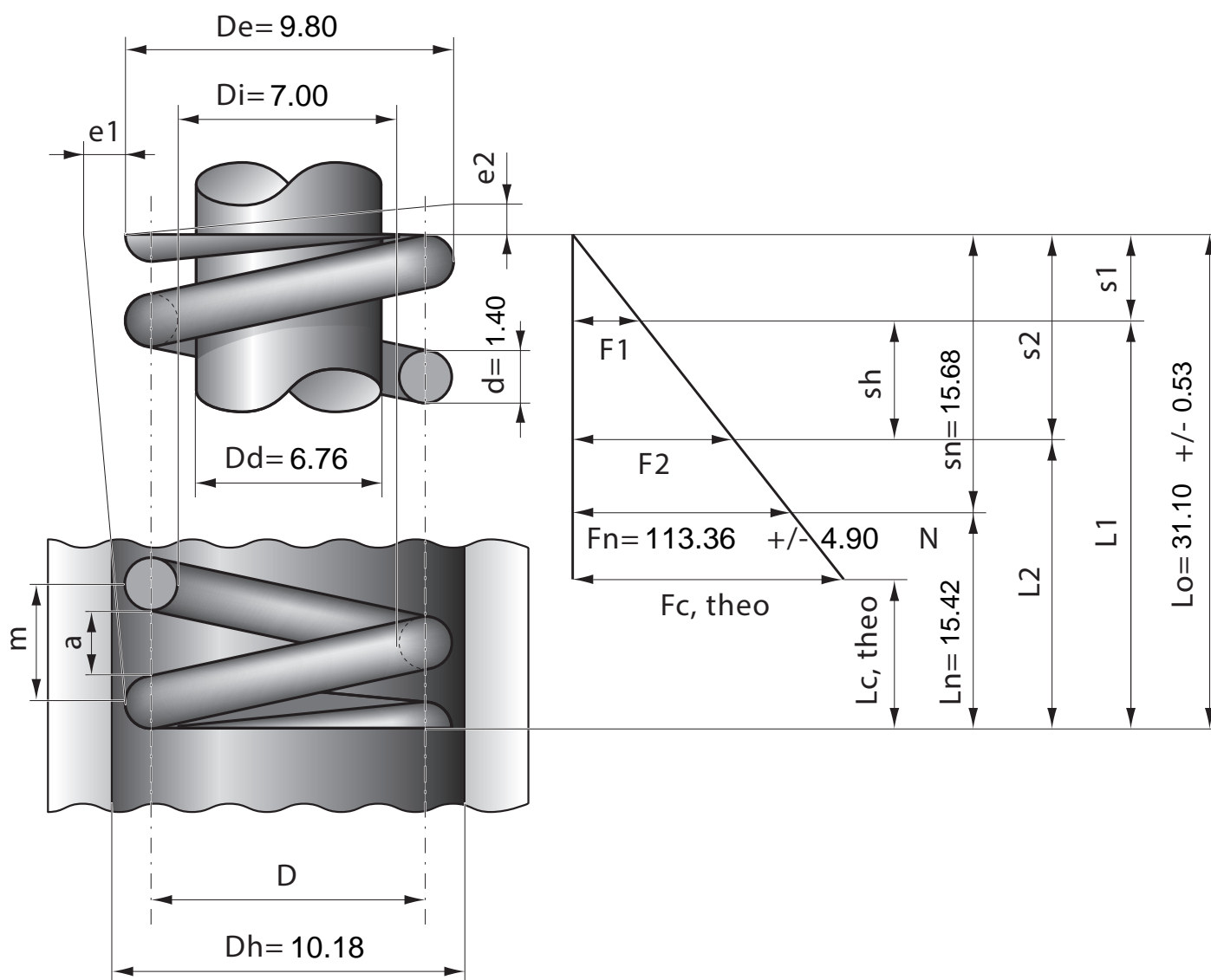

| | | | | | | | | | | | | |
|------------------|------|------|------|------|------|------|------|------|------|------|------|------|
| Stück | 1 | 2 | 4 | 7 | 10 | 20 | 40 | 70 | 100 | 200 | 400 | 1000 |
| Nettopreis/Stück | 4.55 | 2.99 | 2.17 | 1.64 | 1.28 | 0.83 | 0.66 | 0.48 | 0.40 | 0.32 | 0.25 | 0.21 |