

Артикул	Тип пружины
59/1/5	Сжатия

Материал	1.4310
R - жесткость (N/mm)	5.71
n - рабочих витков	17.50
m - Шаг	3.06
M - Масса (g)	5.26
Шлифованные торцы	Да
Устойчивость	Нет
Покрытие	
a - зазор между витками	1.66

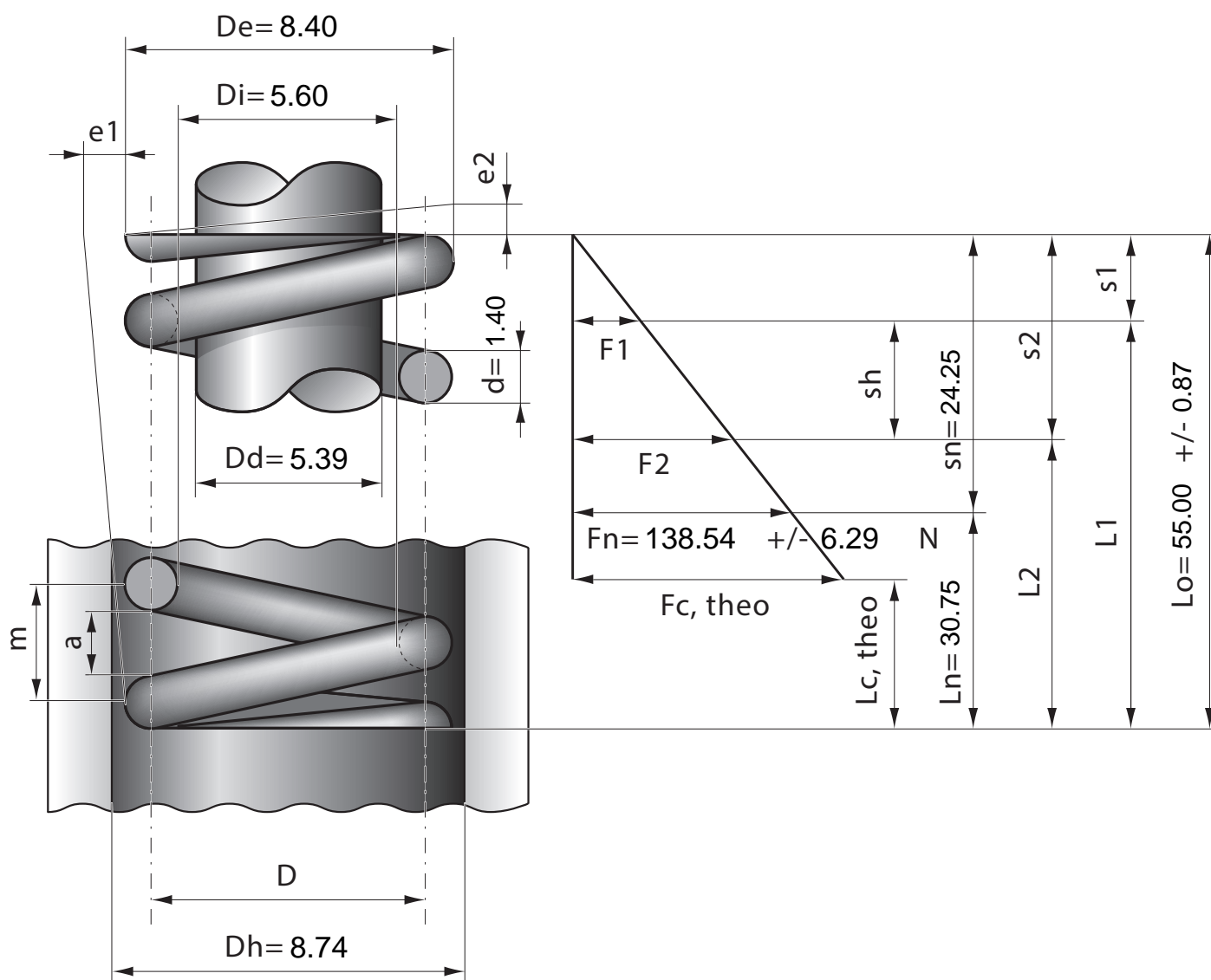

Stück	1	2	4	7	10	20	40	70	100	200	400	1000
Nettopreis/Stück	4.77	3.22	2.44	1.88	1.50	0.99	0.79	0.57	0.46	0.38	0.29	0.26