

Артикул	Тип пружины
58/5/4	Сжатия

Материал	1.4310
R - жесткость (N/mm)	0.43
n - рабочих витков	12.50
m - Шаг	11.10
M - Масса (g)	7.21
Шлифованные торцы	Да
Устойчивость	Нет
Покрытие	
a - зазор между витками	9.85

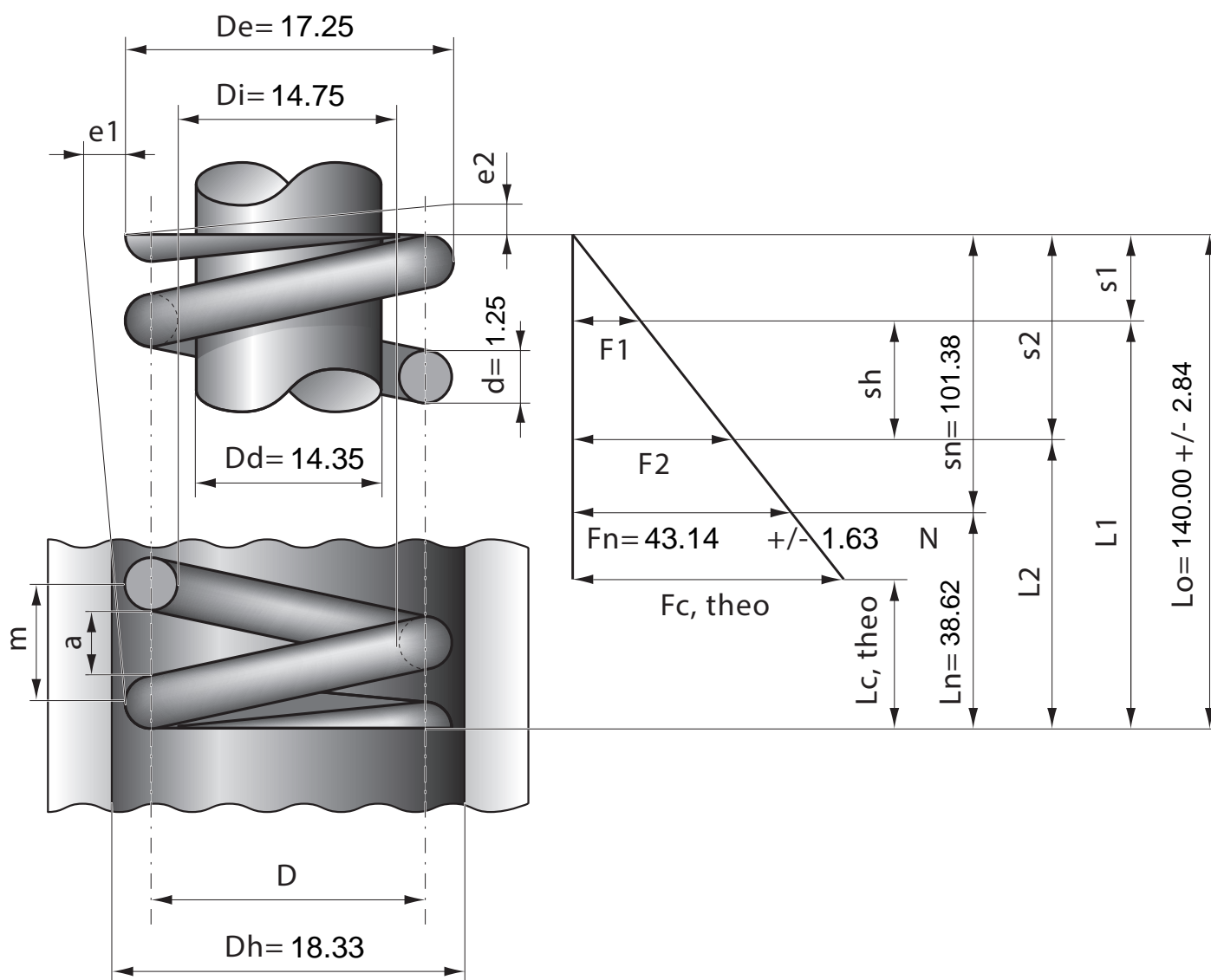

Stück	1	2	4	7	10	20	40	70	100	200	400	1000
Nettopreis/Stück	4.99	3.74	2.85	2.34	1.85	1.29	0.95	0.73	0.59	0.49	0.43	0.38