

Артикул	Тип пружины
58/4/4	Сжатия

Материал	1.4310
R - жесткость (N/mm)	0.89
n - рабочих витков	12.50
m - Шаг	7.14
M - Масса (g)	5.60
Шлифованные торцы	Да
Устойчивость	Нет
Покрытие	
a - зазор между витками	5.89

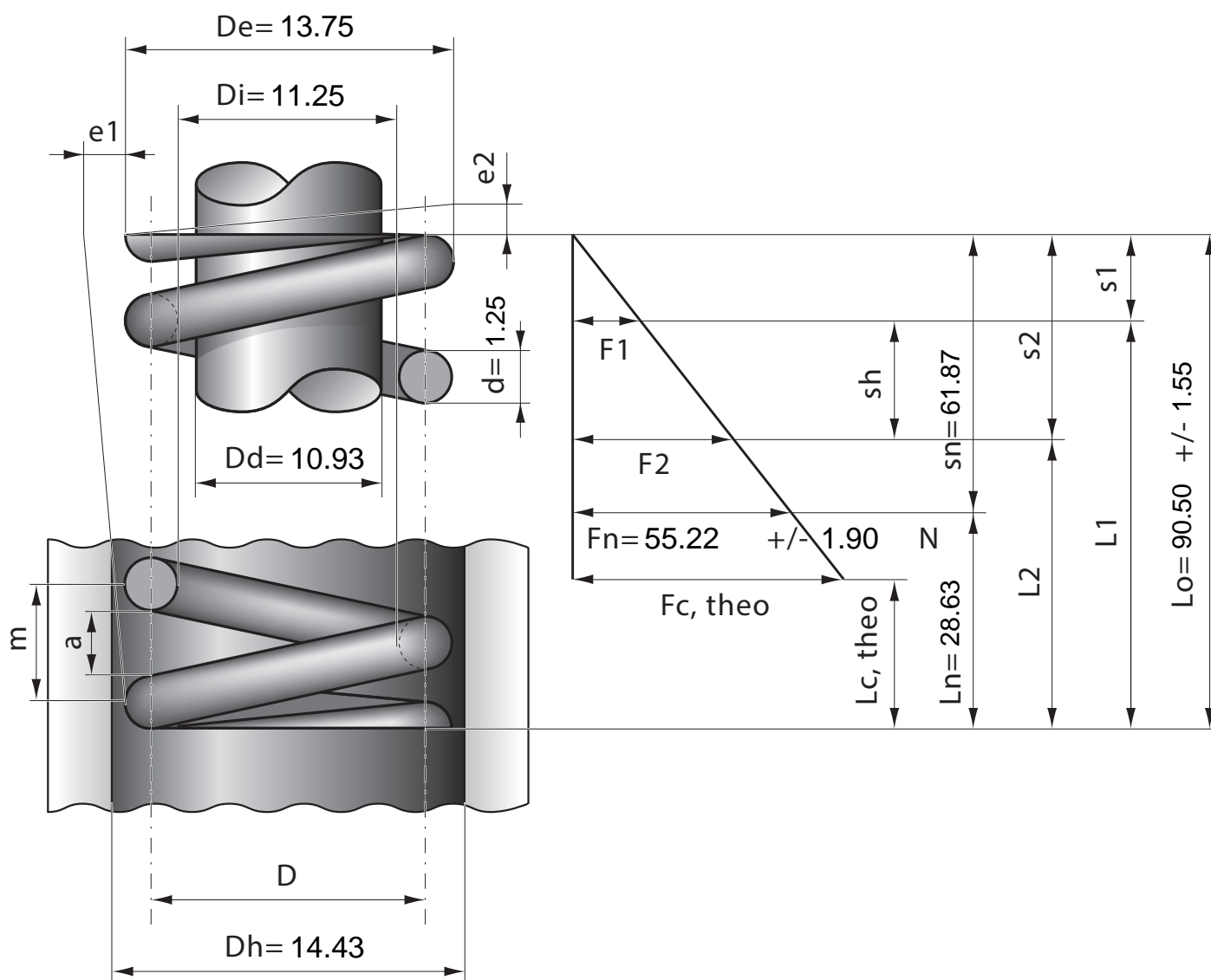

Stück	1	2	4	7	10	20	40	70	100	200	400	1000
Nettopreis/Stück	4.99	3.57	2.66	2.17	1.73	1.19	0.89	0.67	0.54	0.44	0.38	0.33