

Артикул	Тип пружины
58/3/1	Сжатия

Материал	1.4310
R - жесткость (N/mm)	6.23
n - рабочих витков	3.50
m - Шаг	5.36
M - Масса (g)	1.69
Шлифованные торцы	Да
Устойчивость	Да
Покрытие	
a - зазор между витками	4.11

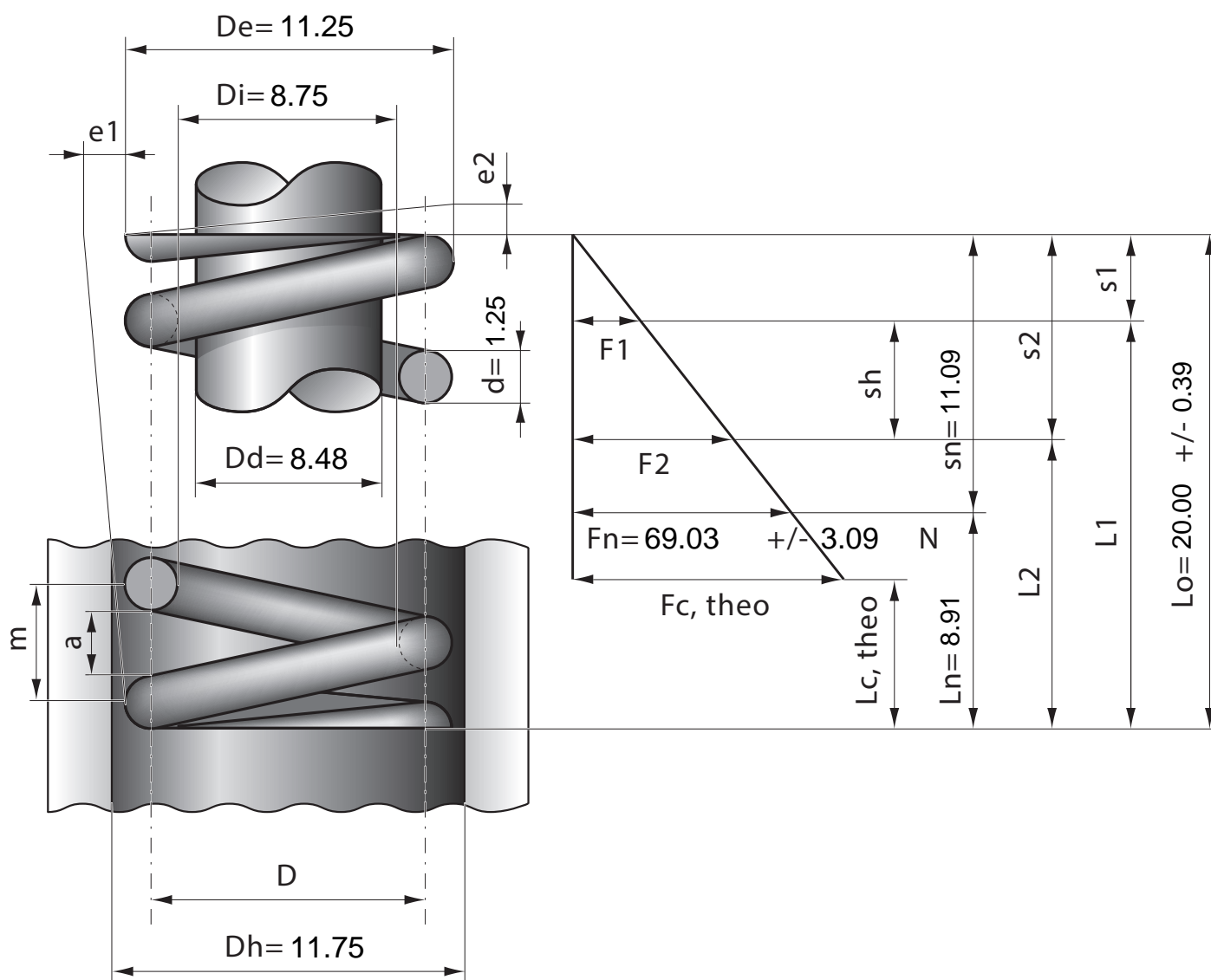

Stück	1	2	4	7	10	20	40	70	100	200	400	1000
Nettopreis/Stück	4.55	2.99	2.17	1.64	1.28	0.83	0.66	0.48	0.40	0.32	0.25	0.21