

Артикул	Тип пружины
58/27/7	Сжатия

Материал	1.4310
R - жесткость (N/mm)	3.10
n - рабочих витков	16.70
m - Шаг	3.34
M - Масса (g)	4.91
Шлифованные торцы	Да
Устойчивость	Нет
Покрытие	
a - зазор между витками	2.04

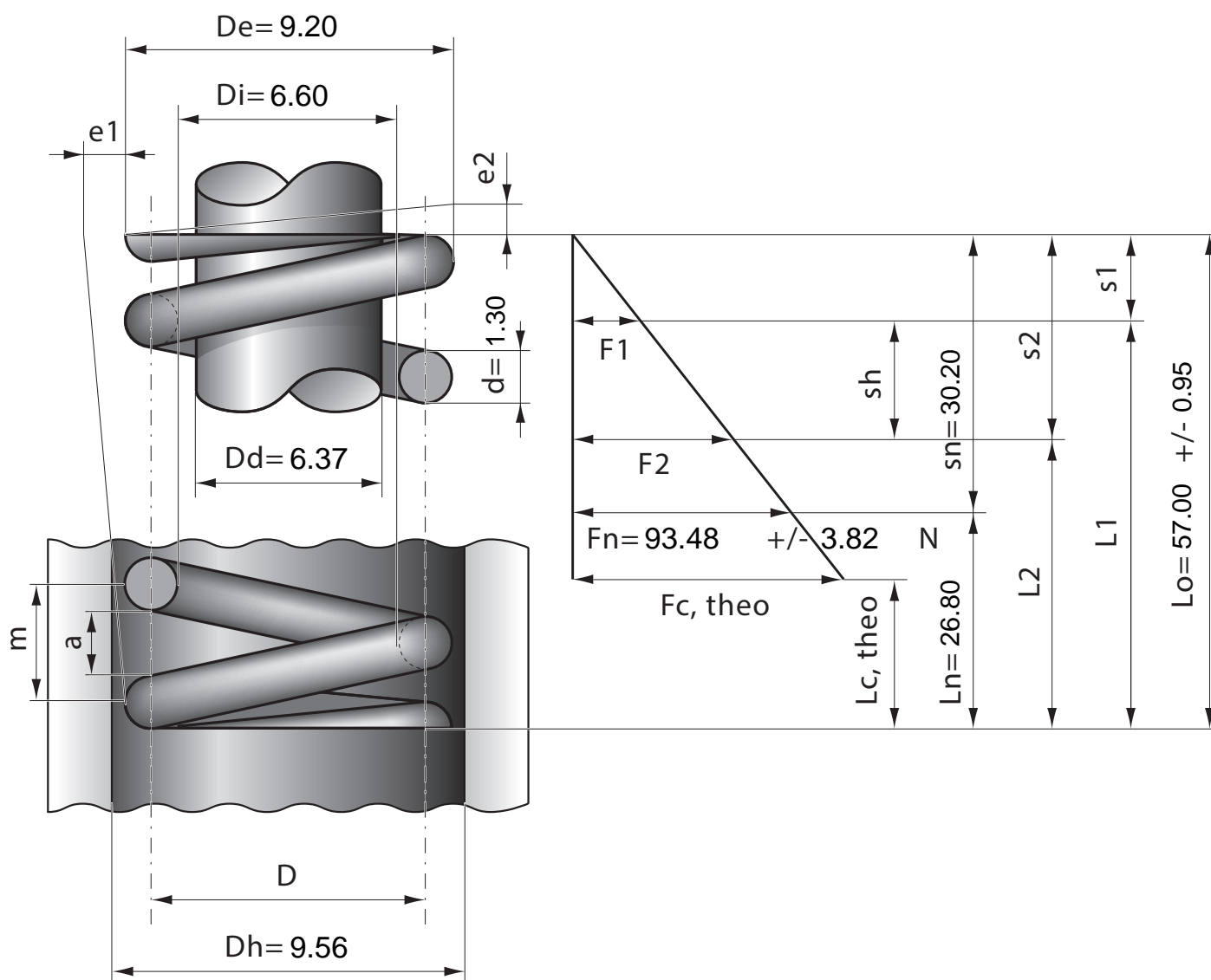

Stück	1	2	4	7	10	20	40	70	100	200	400	1000
Nettopreis/Stück	4.99	3.57	2.66	2.17	1.73	1.19	0.89	0.67	0.54	0.44	0.38	0.33