

Артикул	Тип пружины
58/1/5	Сжатия

Материал	1.4310
R - жесткость (N/mm)	4.71
n - рабочих витков	18.50
m - Шаг	2.72
M - Масса (g)	3.97
Шлифованные торцы	Да
Устойчивость	Нет
Покрытие	
a - зазор между витками	1.47

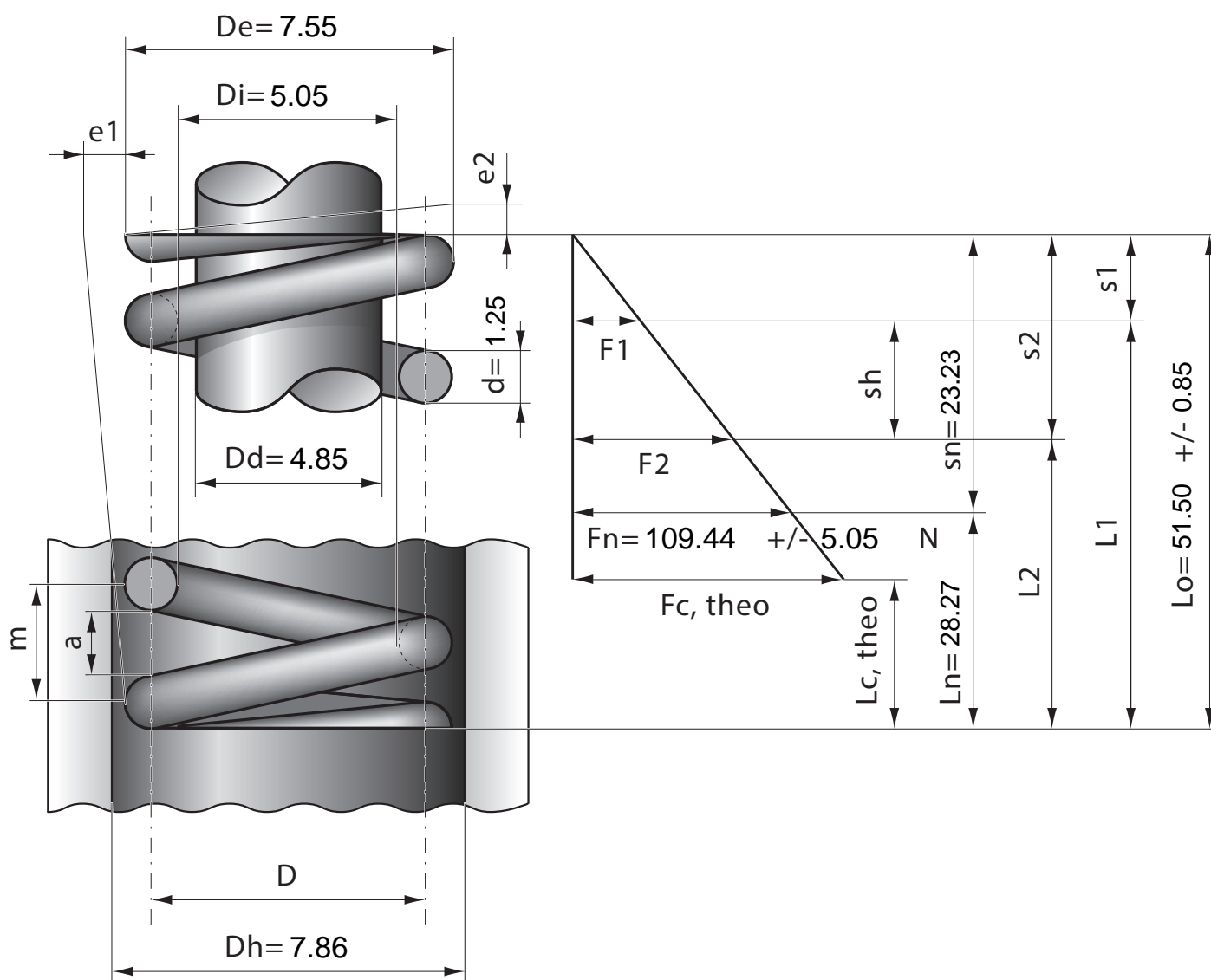

Stück	1	2	4	7	10	20	40	70	100	200	400	1000
Nettopreis/Stück	4.55	3.11	2.29	1.77	1.39	0.89	0.73	0.52	0.43	0.35	0.27	0.23