

Артикул	Тип пружины
57/5/4	Сжатия

Материал	1.4310
R - жесткость (N/mm)	0.44
n - рабочих витков	11.80
m - Шаг	5.13
M - Масса (g)	4.45
Шлифованные торцы	Да
Устойчивость	Да
Покрытие	
a - зазор между витками	4.03

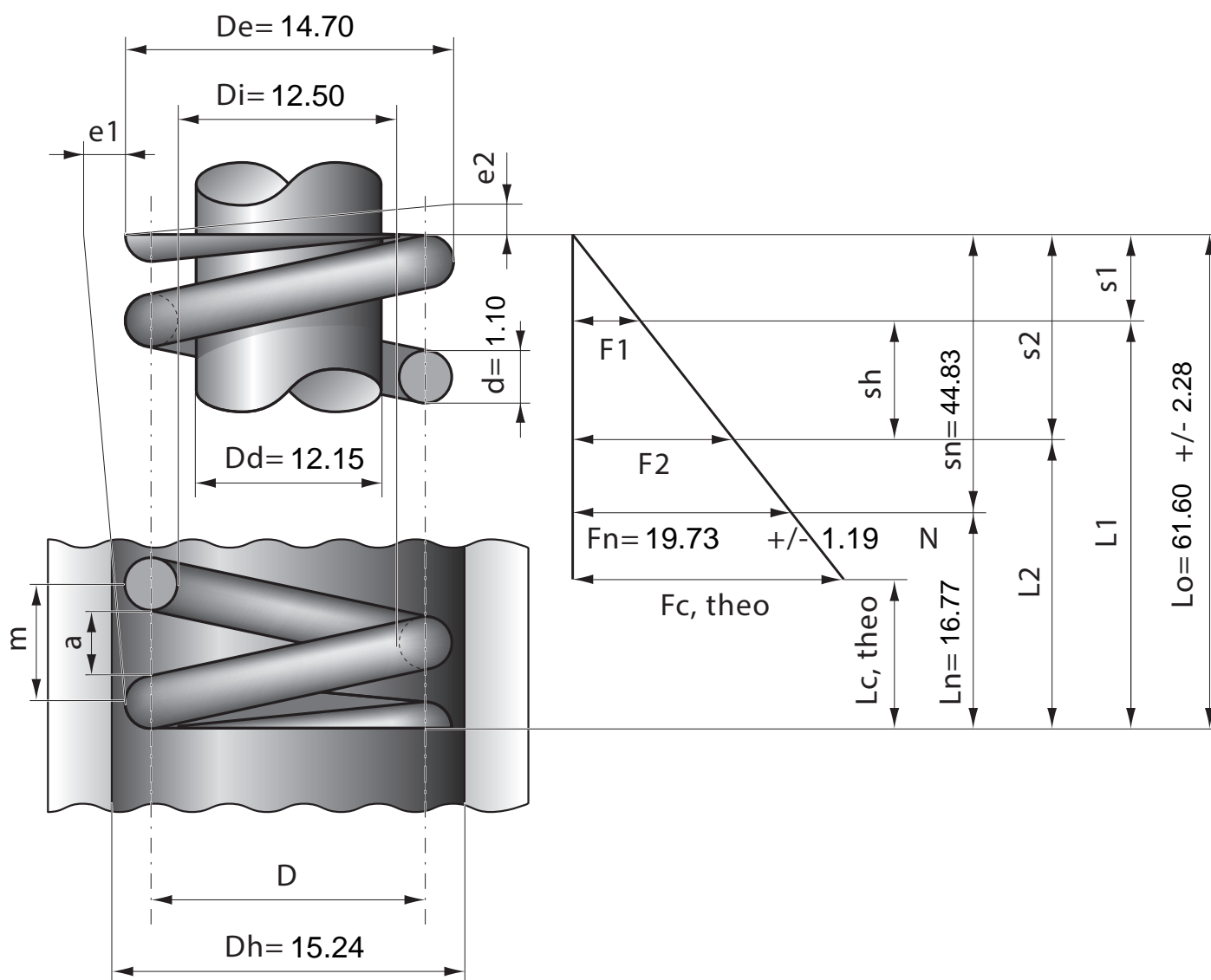

Stück	1	2	4	7	10	20	40	70	100	200	400	1000
Nettopreis/Stück	4.99	3.57	2.66	2.17	1.73	1.19	0.89	0.67	0.54	0.44	0.38	0.33