

Артикул	Тип пружины
57/35/1	Сжатия

Материал	1.4310
R - жесткость (N/mm)	3.66
n - рабочих витков	4.30
m - Шаг	4.23
M - Масса (g)	1.41
Шлифованные торцы	Да
Устойчивость	Да
Покрытие	
a - зазор между витками	3.13

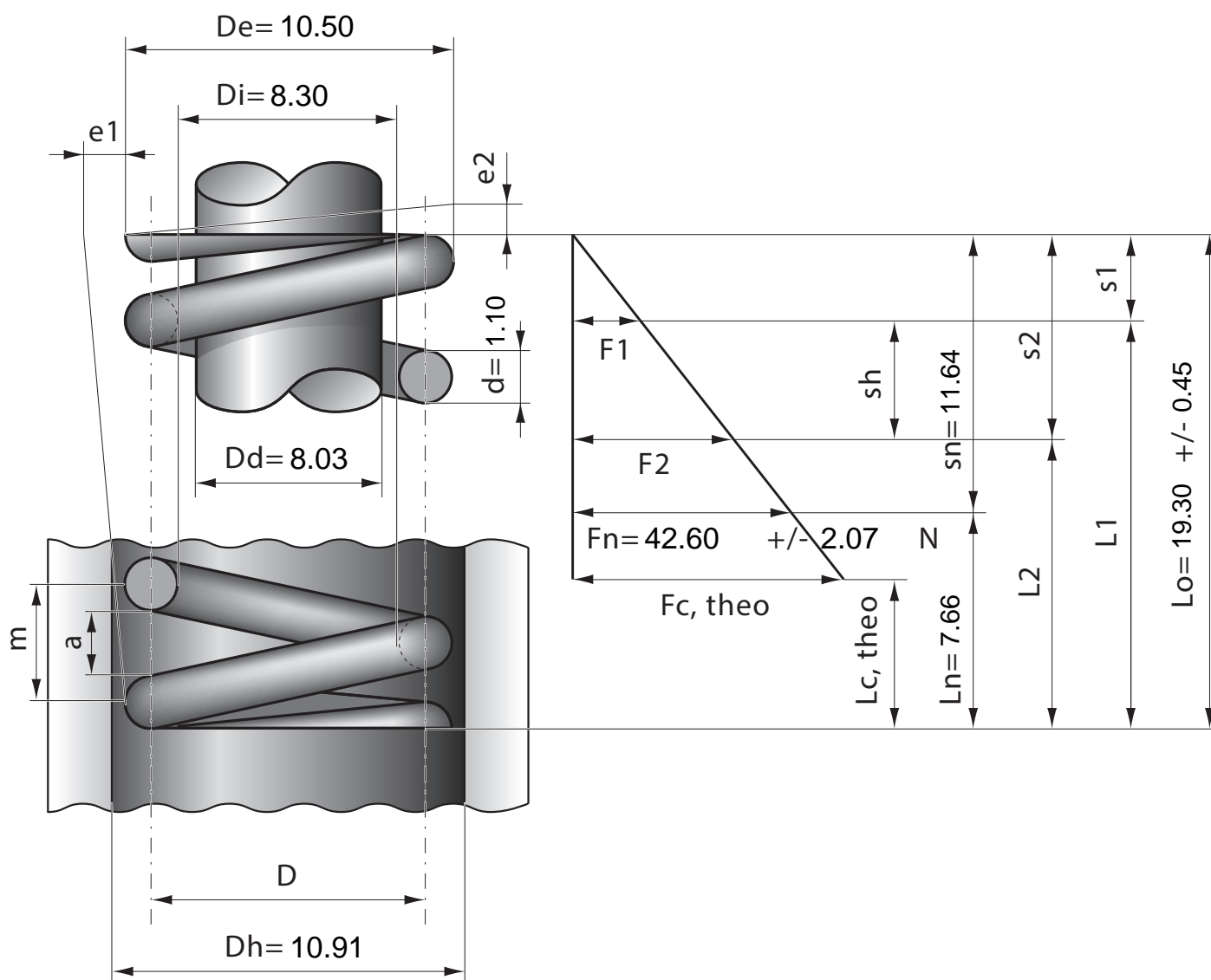

Stück	1	2	4	7	10	20	40	70	100	200	400	1000
Nettopreis/Stück	3.99	2.74	1.99	1.39	1.07	0.71	0.53	0.42	0.34	0.26	0.21	0.17