

| | |
|---------|-------------|
| Артикул | Тип пружины |
| 57/3/5 | Сжатия |

| | |
|-------------------------|--------|
| Материал | 1.4310 |
| R - жесткость (N/mm) | 1.10 |
| n - рабочих витков | 17.50 |
| m - Шаг | 2.89 |
| M - Масса (g) | 4.07 |
| Шлифованные торцы | Да |
| Устойчивость | Нет |
| Покрытие | |
| a - зазор между витками | 1.79 |

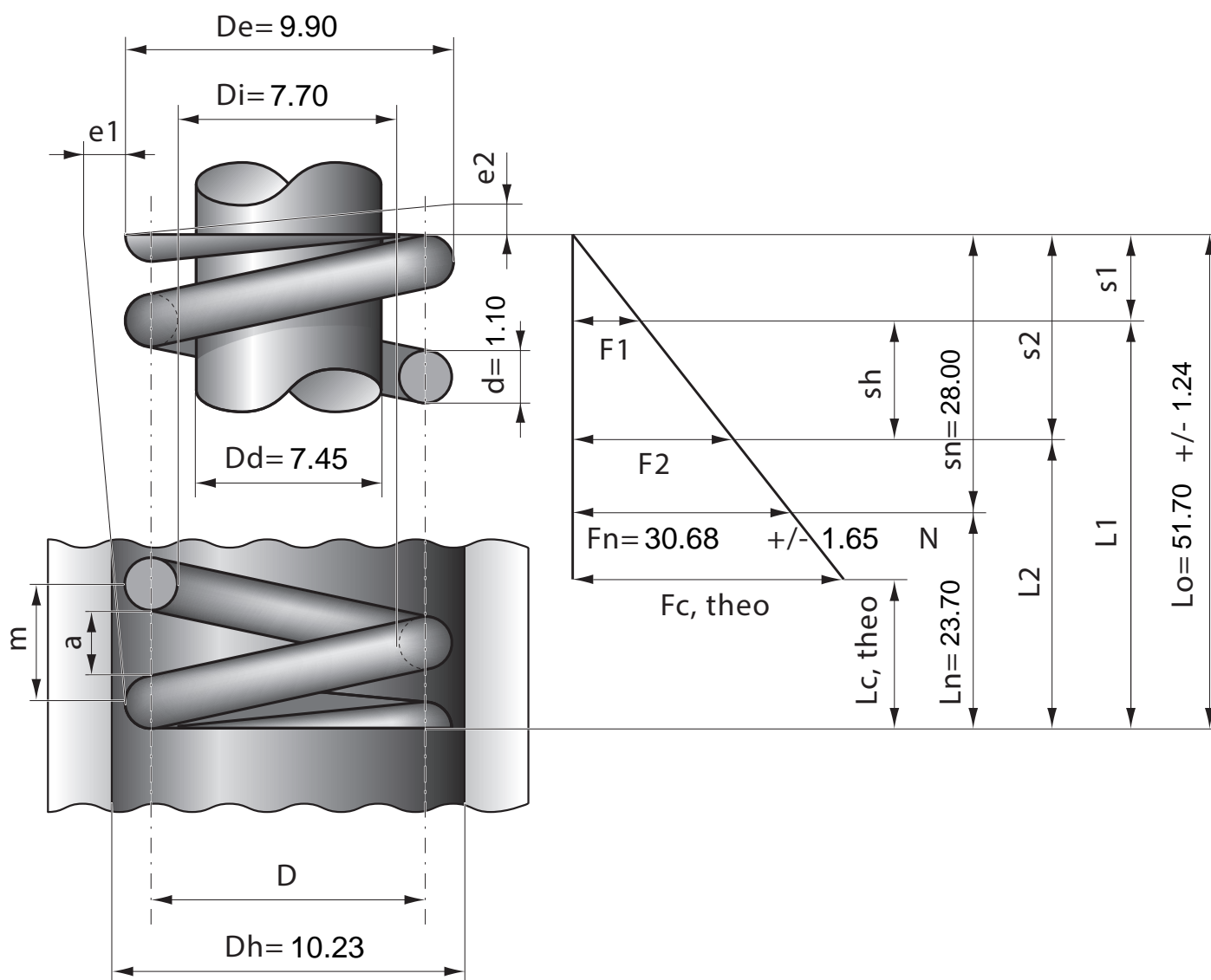

| | | | | | | | | | | | | |
|------------------|------|------|------|------|------|------|------|------|------|------|------|------|
| Stück | 1 | 2 | 4 | 7 | 10 | 20 | 40 | 70 | 100 | 200 | 400 | 1000 |
| Nettopreis/Stück | 4.55 | 3.11 | 2.29 | 1.77 | 1.39 | 0.89 | 0.73 | 0.52 | 0.43 | 0.35 | 0.27 | 0.23 |