

| | |
|---------|-------------|
| Артикул | Тип пружины |
| 56/35/1 | Сжатия |

| | |
|-------------------------|--------|
| Материал | 1.4310 |
| R - жесткость (N/mm) | 2.58 |
| n - рабочих витков | 4.30 |
| m - Шаг | 4.56 |
| M - Масса (g) | 1.15 |
| Шлифованные торцы | Да |
| Устойчивость | Да |
| Покрытие | |
| a - зазор между витками | 3.56 |

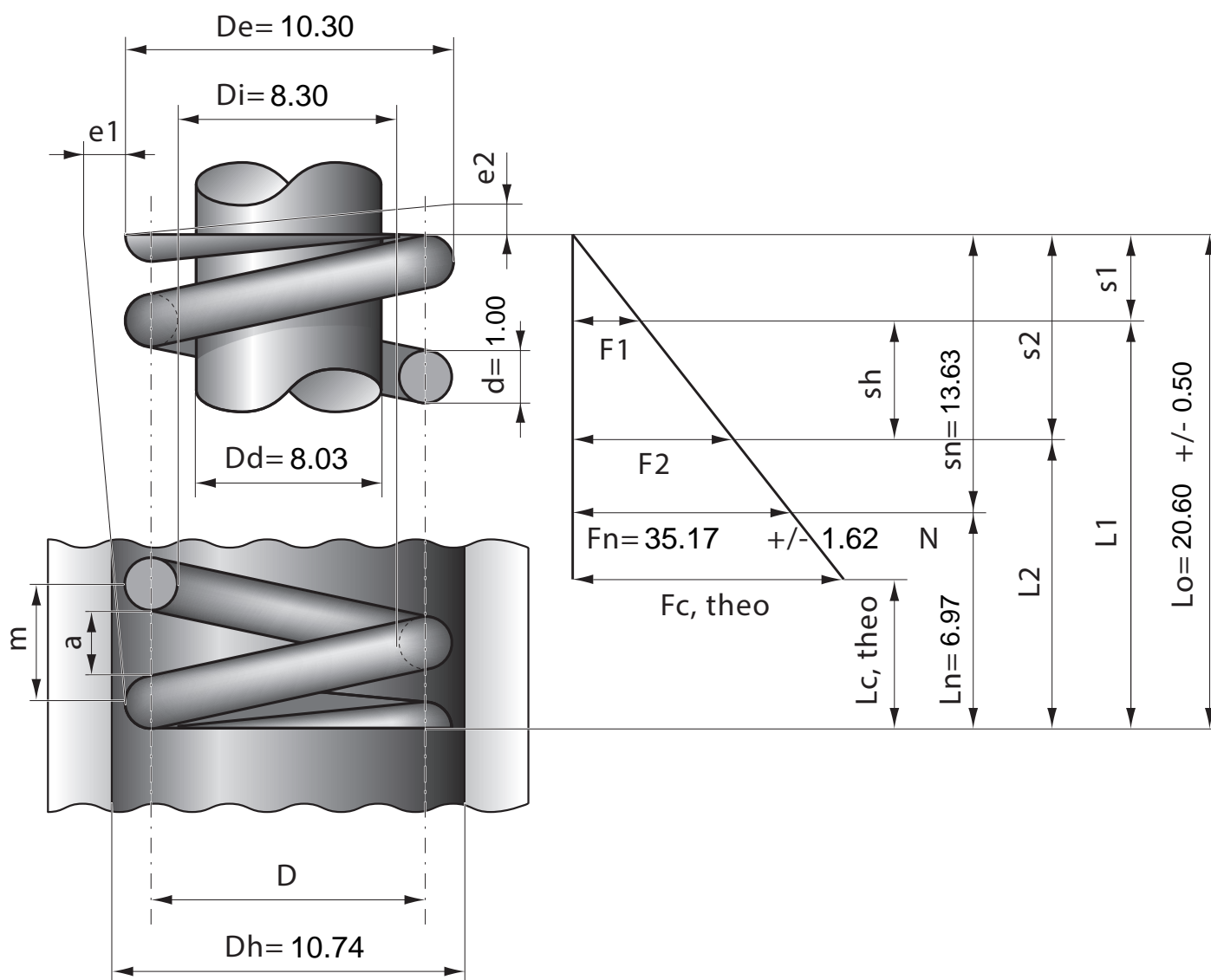

| | | | | | | | | | | | | |
|------------------|------|------|------|------|------|------|------|------|------|------|------|------|
| Stück | 1 | 2 | 4 | 7 | 10 | 20 | 40 | 70 | 100 | 200 | 400 | 1000 |
| Nettopreis/Stück | 3.99 | 2.59 | 1.87 | 1.29 | 0.99 | 0.64 | 0.49 | 0.39 | 0.32 | 0.24 | 0.19 | 0.15 |