

| | |
|---------|-------------|
| Артикул | Тип пружины |
| 56/3/5 | Сжатия |

| | |
|-------------------------|--------|
| Материал | 1.4310 |
| R - жесткость (N/mm) | 0.94 |
| n - рабочих витков | 18.50 |
| m - Шаг | 3.14 |
| M - Масса (g) | 3.22 |
| Шлифованные торцы | Да |
| Устойчивость | Нет |
| Покрытие | |
| a - зазор между витками | 2.14 |

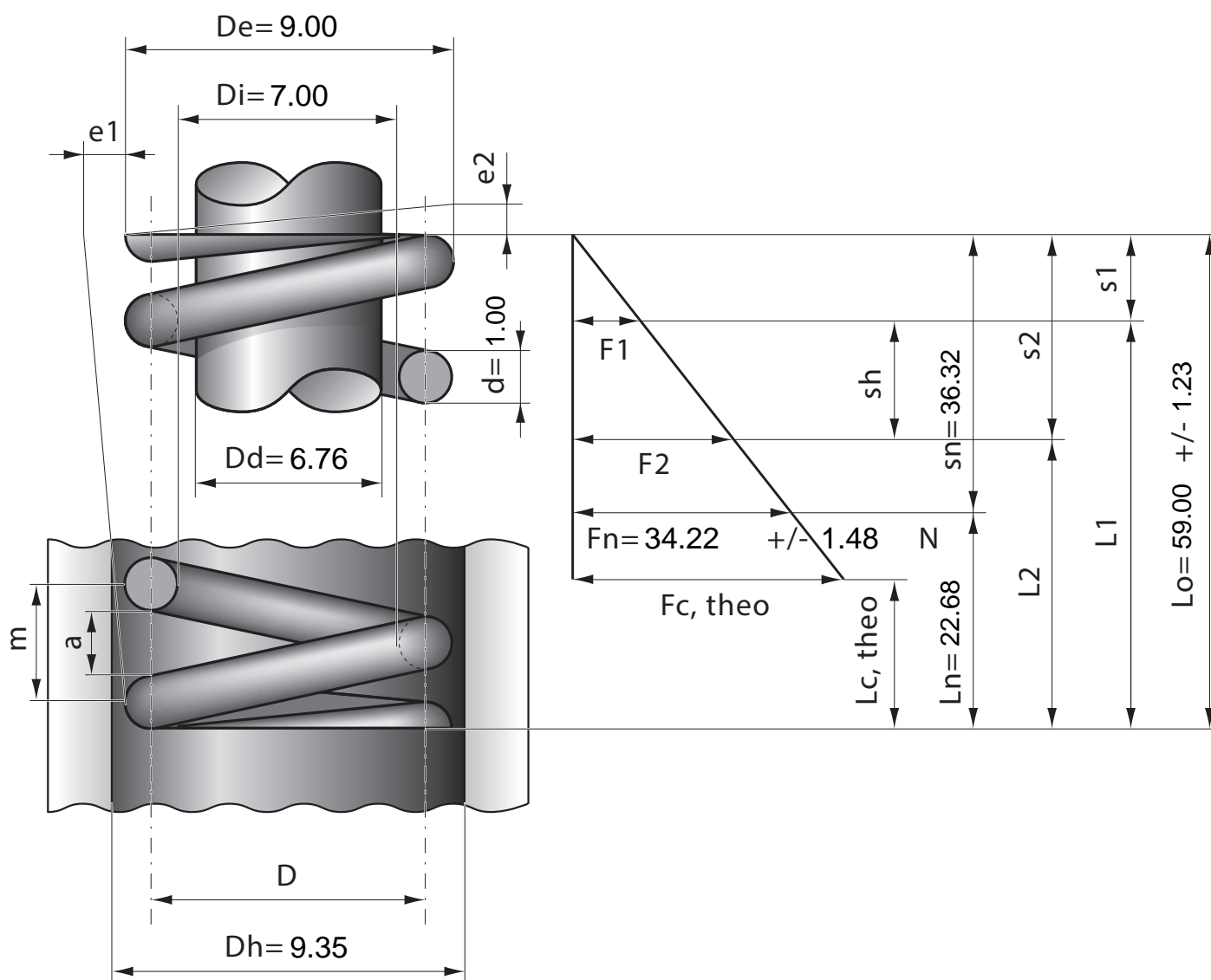

| | | | | | | | | | | | | |
|------------------|------|------|------|------|------|------|------|------|------|------|------|------|
| Stück | 1 | 2 | 4 | 7 | 10 | 20 | 40 | 70 | 100 | 200 | 400 | 1000 |
| Nettopreis/Stück | 4.33 | 2.84 | 2.07 | 1.49 | 1.17 | 0.77 | 0.59 | 0.45 | 0.37 | 0.29 | 0.23 | 0.19 |