

| | |
|---------|-------------|
| Артикул | Тип пружины |
| 56/1/2 | Сжатия |

| | |
|-------------------------|--------|
| Материал | 1.4310 |
| R - жесткость (N/mm) | 12.98 |
| n - рабочих витков | 5.50 |
| m - Шаг | 2.00 |
| M - Масса (g) | 0.74 |
| Шлифованные торцы | Да |
| Устойчивость | Да |
| Покрытие | |
| a - зазор между витками | 1.00 |

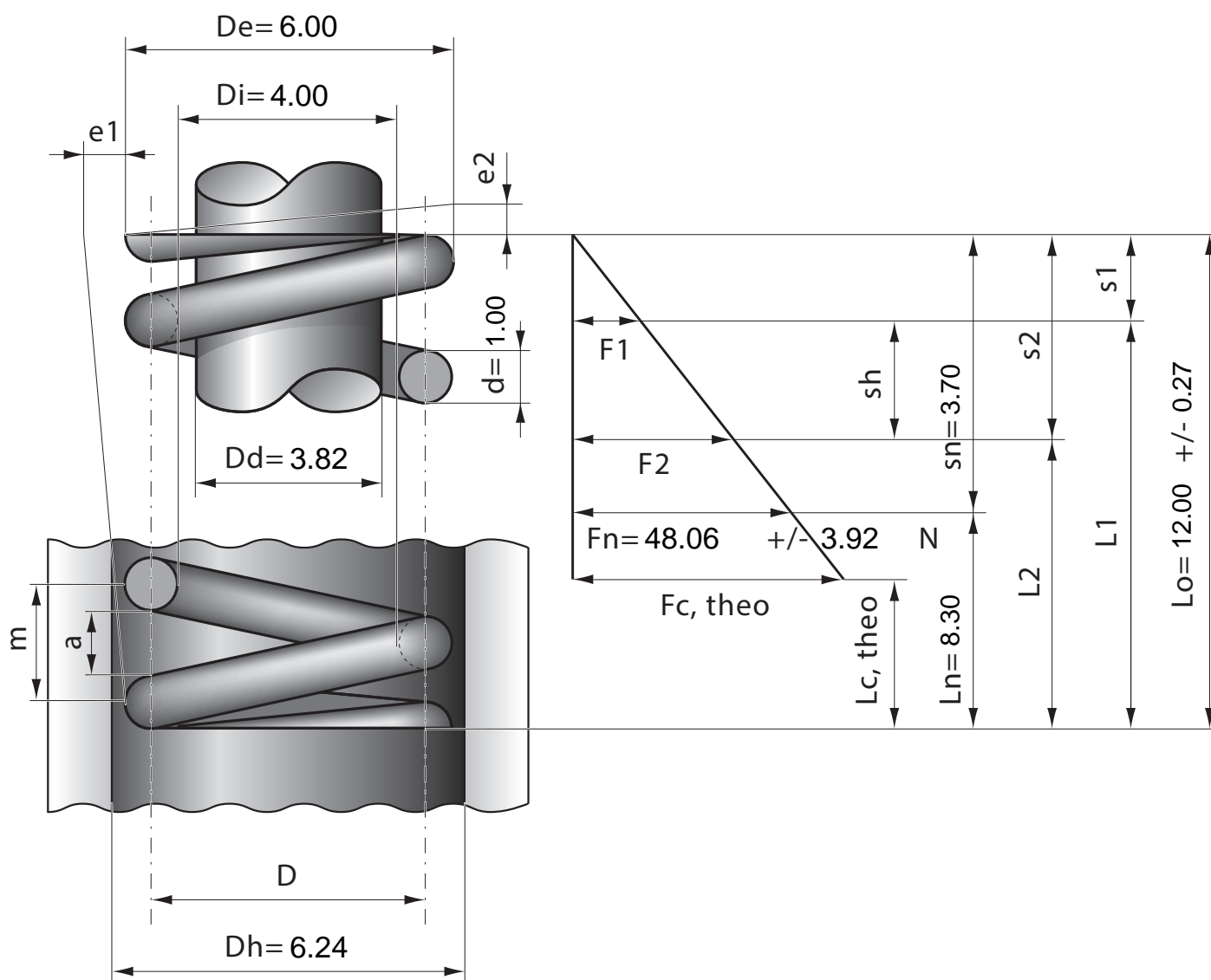

| | | | | | | | | | | | | |
|------------------|------|------|------|------|------|------|------|------|------|------|------|------|
| Stück | 1 | 2 | 4 | 7 | 10 | 20 | 40 | 70 | 100 | 200 | 400 | 1000 |
| Nettopreis/Stück | 3.77 | 2.44 | 1.59 | 1.09 | 0.84 | 0.54 | 0.42 | 0.34 | 0.27 | 0.19 | 0.15 | 0.11 |