

|         |             |
|---------|-------------|
| Артикул | Тип пружины |
| 55/5/4  | Сжатия      |

|                         |        |
|-------------------------|--------|
| Материал                | 1.4310 |
| R - жесткость (N/mm)    | 0.34   |
| n - рабочих витков      | 11.80  |
| m - Шаг                 | 4.98   |
| M - Масса (g)           | 2.48   |
| Шлифованные торцы       | Да     |
| Устойчивость            | Да     |
| Покрытие                |        |
| a - зазор между витками | 4.08   |

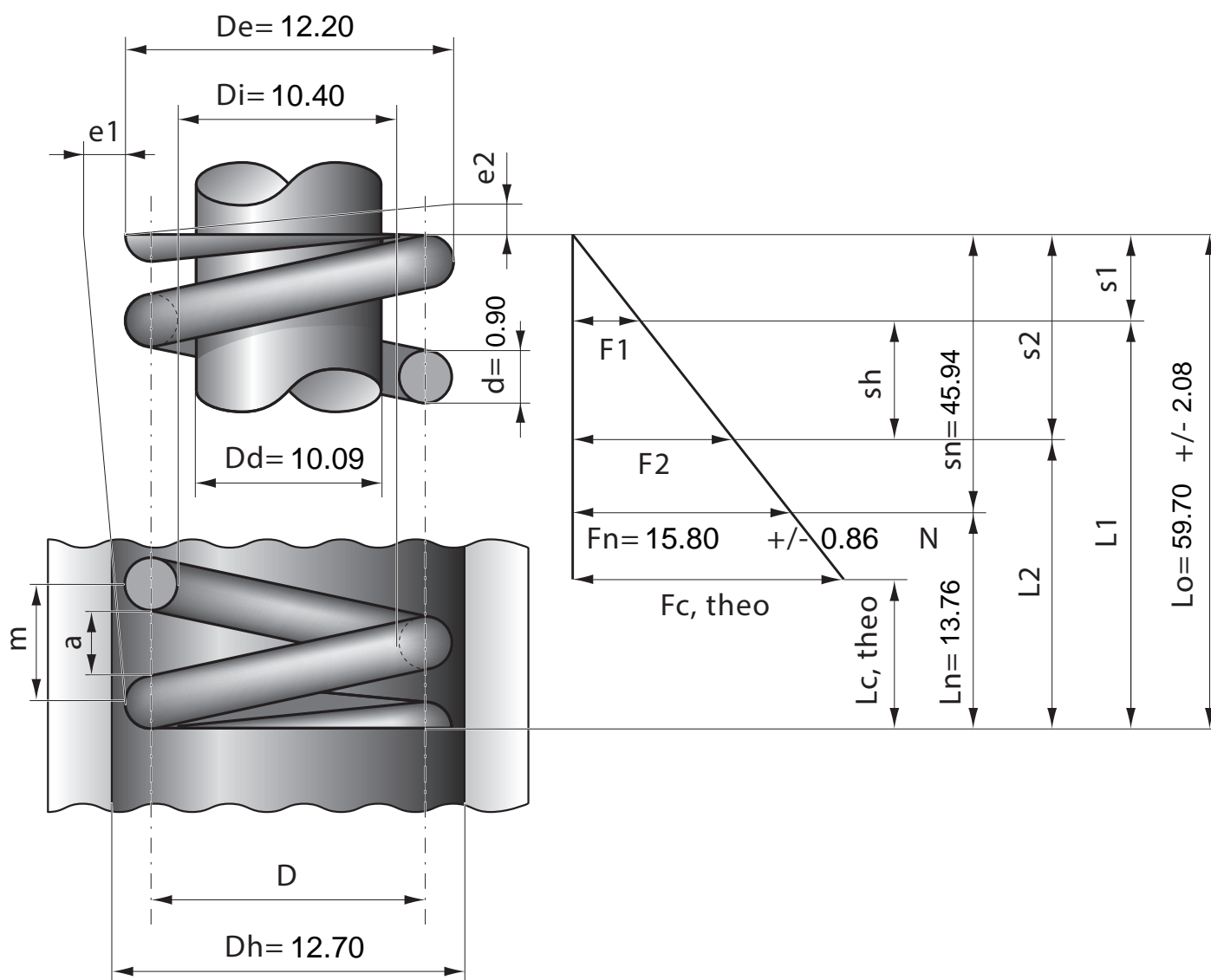

|                  |      |      |      |      |      |      |      |      |      |      |      |      |
|------------------|------|------|------|------|------|------|------|------|------|------|------|------|
| Stück            | 1    | 2    | 4    | 7    | 10   | 20   | 40   | 70   | 100  | 200  | 400  | 1000 |
| Nettopreis/Stück | 4.55 | 2.99 | 2.17 | 1.64 | 1.28 | 0.83 | 0.66 | 0.48 | 0.40 | 0.32 | 0.25 | 0.21 |