

Артикул	Тип пружины
55/5/3	Сжатия

Материал	1.4310
R - жесткость (N/mm)	0.51
n - рабочих витков	8.00
m - Шаг	5.09
M - Масса (g)	1.80
Шлифованные торцы	Да
Устойчивость	Да
Покрытие	
a - зазор между витками	4.19

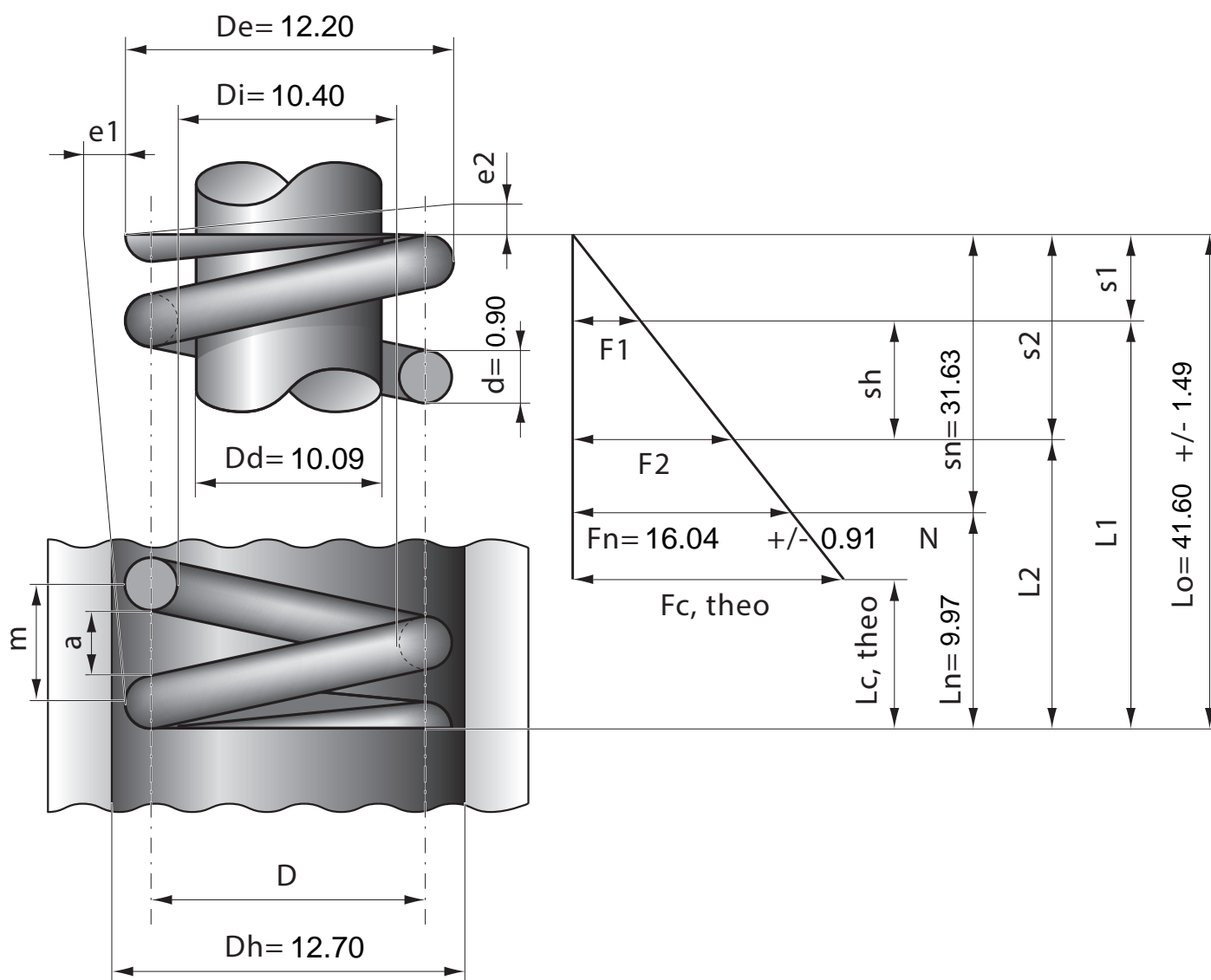

Stück	1	2	4	7	10	20	40	70	100	200	400	1000
Nettopreis/Stück	4.33	2.84	2.07	1.49	1.17	0.77	0.59	0.45	0.37	0.29	0.23	0.19