

Артикул	Тип пружины
55/2/1	Сжатия

Материал	1.4310
R - жесткость (N/mm)	11.27
n - рабочих витков	3.30
m - Шаг	2.09
M - Масса (g)	0.45
Шлифованные торцы	Да
Устойчивость	Да
Покрытие	
a - зазор между витками	1.19

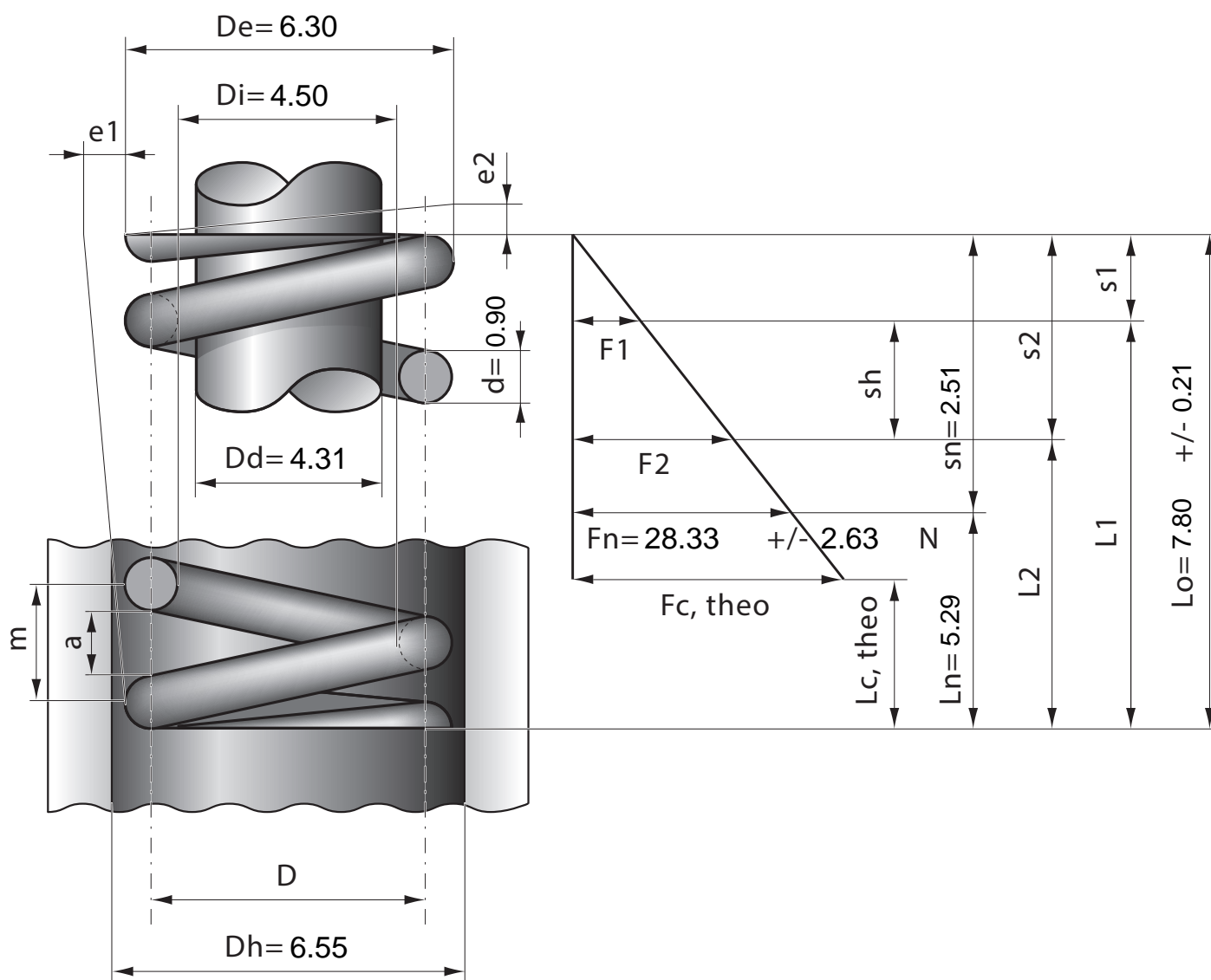

Stück	1	2	4	7	10	20	40	70	100	200	400	1000
Nettopreis/Stück	3.77	2.44	1.59	1.09	0.84	0.54	0.42	0.34	0.27	0.19	0.15	0.11