

Артикул	Тип пружины
54/6/5	Сжатия

Материал	1.4310
R - жесткость (N/mm)	0.14
n - рабочих витков	18.50
m - Шаг	6.55
M - Масса (g)	2.91
Шлифованные торцы	Да
Устойчивость	Нет
Покрытие	
a - зазор между витками	5.75

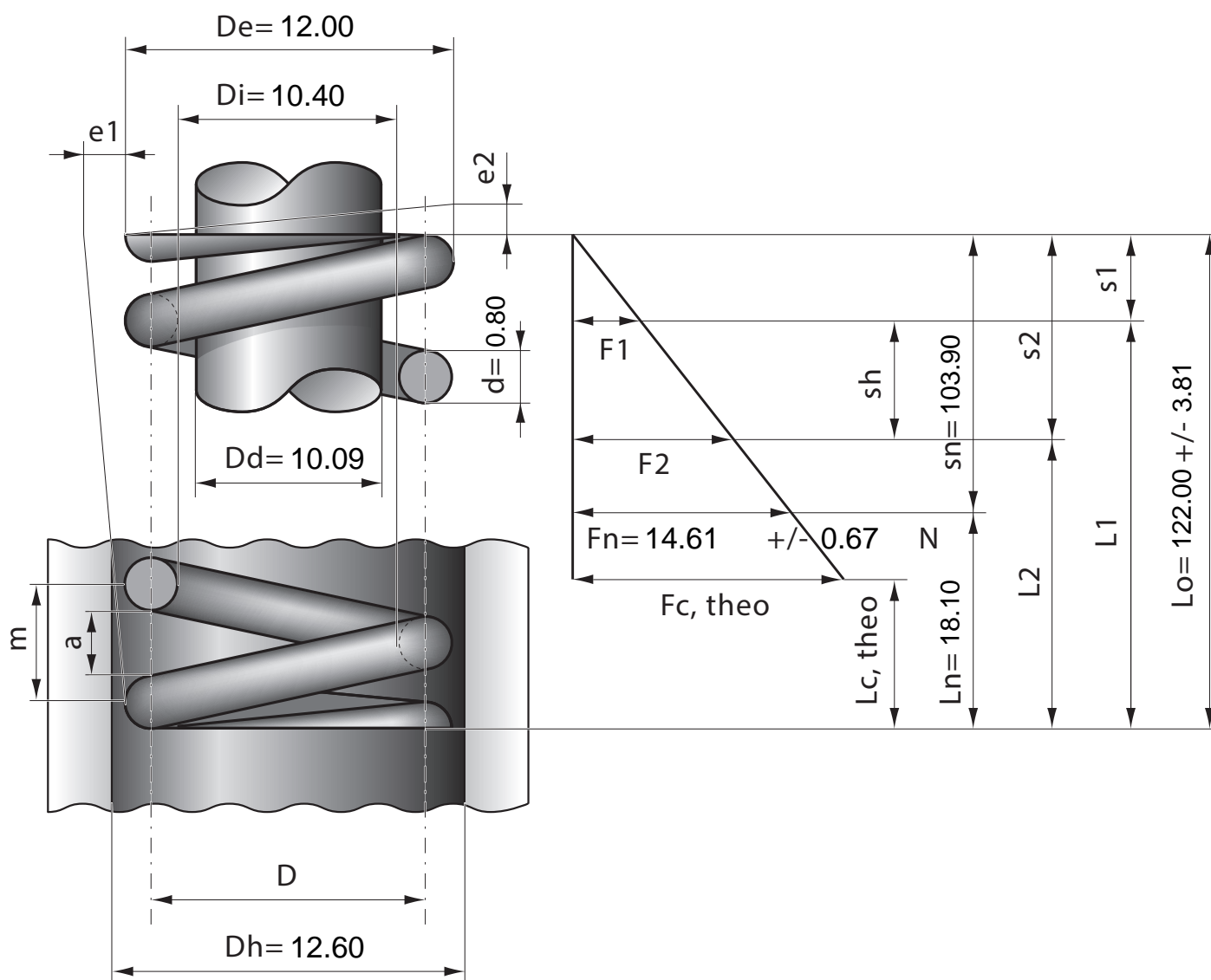

Stück	1	2	4	7	10	20	40	70	100	200	400	1000
Nettopreis/Stück	4.55	3.11	2.29	1.77	1.39	0.89	0.73	0.52	0.43	0.35	0.27	0.23