

Артикул	Тип пружины
54/2/4	Сжатия

Материал	1.4310
R - жесткость (N/mm)	2.34
n - рабочих витков	12.50
m - Шаг	1.90
M - Масса (g)	0.91
Шлифованные торцы	Да
Устойчивость	Да
Покрытие	
a - зазор между витками	1.10

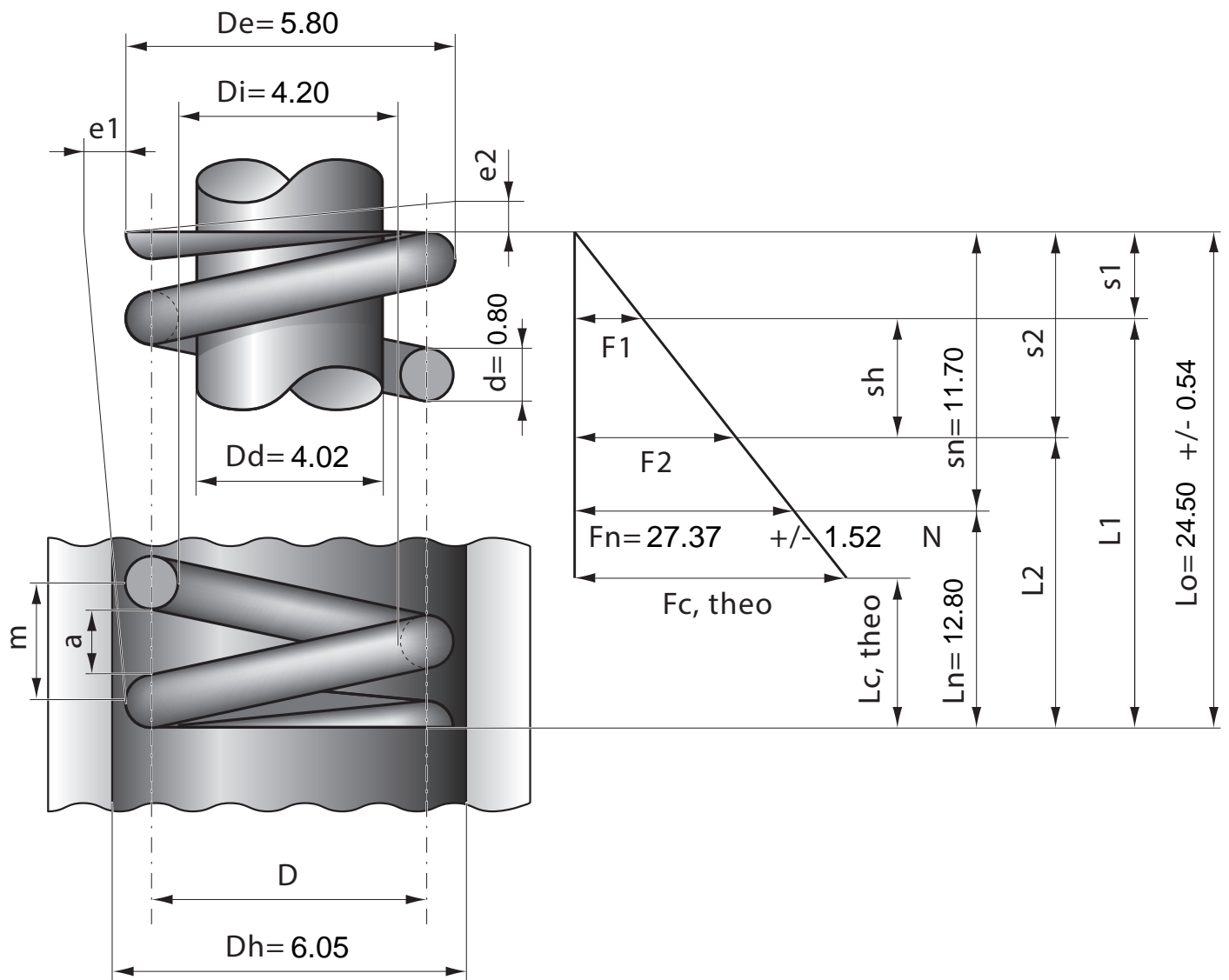

Stück	1	2	4	7	10	20	40	70	100	200	400	1000
Nettopreis/Stück	3.77	2.44	1.59	1.09	0.84	0.54	0.42	0.34	0.27	0.19	0.15	0.11