

Артикул	Тип пружины
54/2/2	Сжатия

Материал	1.4310
R - жесткость (N/mm)	5.32
n - рабочих витков	5.50
m - Шаг	2.04
M - Масса (g)	0.47
Шлифованные торцы	Да
Устойчивость	Да
Покрытие	
a - зазор между витками	1.24

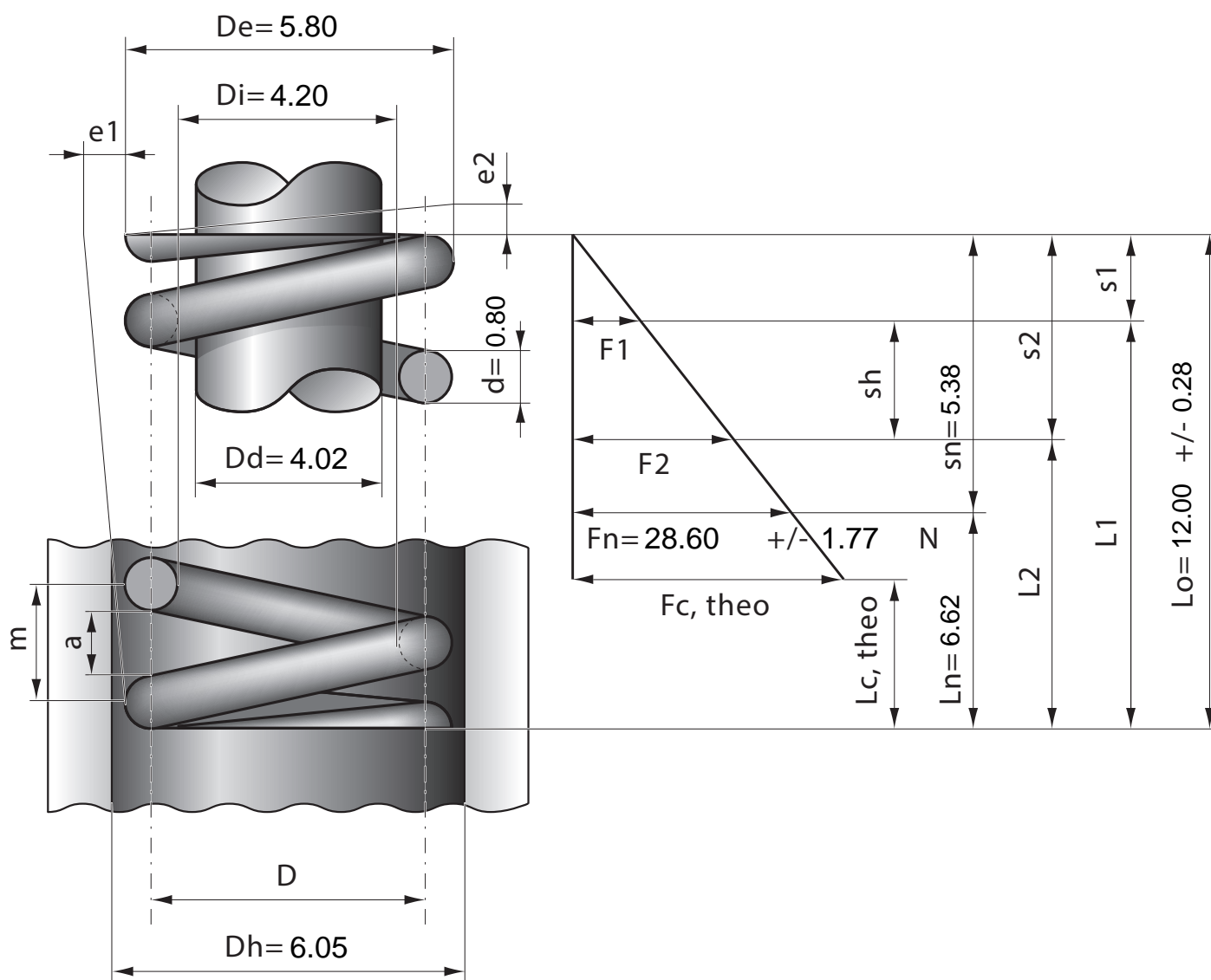

Stück	1	2	4	7	10	20	40	70	100	200	400	1000
Nettopreis/Stück	3.77	2.39	1.49	1.04	0.79	0.51	0.39	0.31	0.25	0.18	0.13	0.10