

Артикул	Тип пружины
53/67/6	Сжатия

Материал	1.4310
R - жесткость (N/mm)	0.40
n - рабочих витков	11.00
m - Шаг	4.57
M - Масса (g)	1.24
Шлифованные торцы	Да
Устойчивость	Нет
Покрытие	
a - зазор между витками	3.82

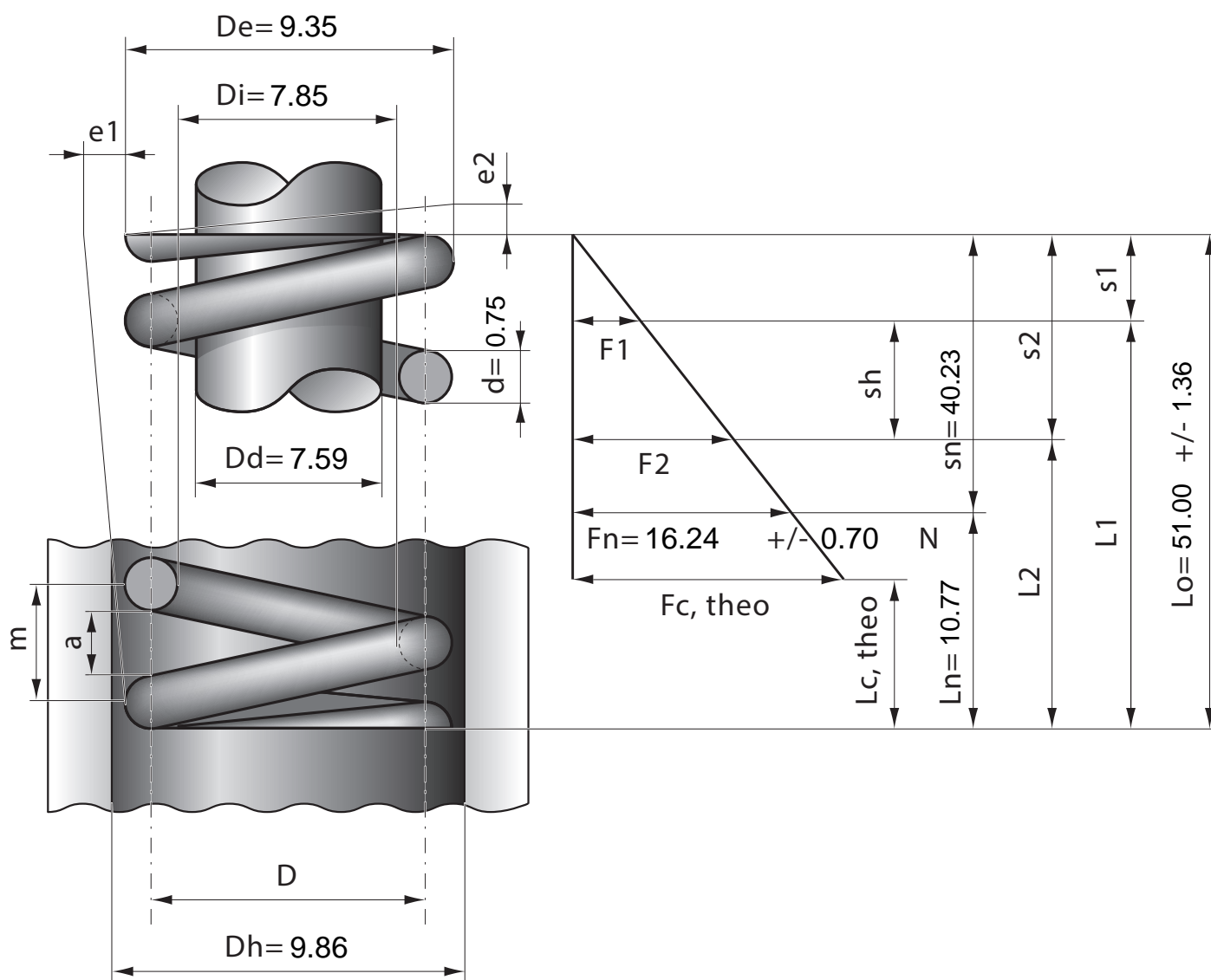

Stück	1	2	4	7	10	20	40	70	100	200	400	1000
Nettopreis/Stück	4.55	3.11	2.29	1.77	1.39	0.89	0.73	0.52	0.43	0.35	0.27	0.23